

NLPKIDSCAT / NLPKIDSPANDA /
NLPKIDSDOG / NLPKIDSKOALA

Veilleuse avec projecteur



MODE D'EMPLOI

AVANT D'UTILISER CET APPAREIL, VEUILLEZ LIRE
ATTENTIVEMENT CE MODE D'EMPLOI ET LE CONSERVER AFIN DE
POUVOIR LE CONSULTER ULTÉRIEUREMENT.

Démarrage	2	Télécommande	7
Avertissements et consignes de sécurité	2	Avertissement concernant les piles	8
Contenu de la boîte	4	Spécifications techniques	9
Description des pièces	4	Protection de l'environnement	9
Commandes	5	Informations complémentaires	9
Fonctions de commande.	5	Déclaration de conformité	10
Configuration de la projection	6		

Démarrage

- Sortez l'appareil de la boîte.
- Retirez tous les matériaux d'emballage du produit.
- Placez les matériaux d'emballage dans la boîte ou jetez-les en toute sécurité en respectant les consignes de tri sélectif figurant sur l'emballage de l'appareil.

Avertissements et consignes de sécurité

Vous devez avoir lu et compris toutes les instructions avant d'utiliser cet appareil. En cas de dommages dus au non-respect des instructions, la garantie ne s'appliquera pas.



1. Ne retirez jamais le boîtier de cet appareil.
2. Ne placez jamais cet appareil sur un autre équipement électrique.
3. Protégez le cordon d'alimentation de façon à éviter de marcher dessus ou de le coincer, particulièrement au niveau des fiches, des prises de courant et du point de sortie de l'appareil. Vérifiez que la tension d'alimentation correspond à la tension indiquée sur la plaque à l'arrière de l'appareil. Lorsque vous débranchez la prise secteur, retirez toujours la fiche de la prise. Ne tirez jamais sur le cordon. Avant de brancher la prise secteur, assurez-vous d'avoir effectué tous les autres branchements.
4. Utilisez uniquement des équipements/accessoires recommandés par le fabricant.
5. Confiez toutes les réparations de l'appareil à des réparateurs qualifiés. Une réparation est nécessaire quand l'appareil a été endommagé d'une quelconque manière, notamment :
 - si le cordon d'alimentation est endommagé ;
 - en cas de déversement de liquide ou d'insertion d'objets dans l'appareil ;
 - en cas d'exposition de l'appareil à la pluie ou à l'humidité ;
 - si l'appareil ne fonctionne pas normalement ;
 - ou si l'appareil est tombé ou a subi un choc.
6. La plaque signalétique se trouve sur la partie arrière de l'appareil.
7. Ne bloquez jamais les orifices de ventilation.
8. Assurez-vous de disposer d'un espace suffisant pour assurer la ventilation. Placez le produit sur une surface stable.
9. Cet appareil doit être utilisé dans un environnement tempéré, à l'abri de la lumière directe du soleil, des flammes nues ou de la chaleur, des appareils de chauffage, des cuisinières ou de tout autre appareil (y compris des amplificateurs) qui génère de la chaleur. Ne l'installez pas à proximité de sources de chaleur.

10. Les batteries (bloc-batterie ou piles installées) ne doivent pas être exposées à une chaleur excessive, comme les rayons du soleil, un incendie, etc.
11. Débranchez toujours l'appareil avant de le nettoyer. Ne lubrifiez aucune partie de cet appareil. Nettoyez-le avec un chiffon doux. N'utilisez pas de produits abrasifs ni de nettoyeurs agressifs.
12. Assurez-vous de toujours pouvoir accéder facilement au cordon d'alimentation, à la fiche ou à l'adaptateur, afin de pouvoir débrancher cet appareil de la prise secteur si nécessaire.
13. N'utilisez pas cet appareil à proximité d'un point d'eau. Il ne doit pas entrer en contact avec des gouttes ni des éclaboussures. N'utilisez pas cet appareil dans un environnement humide ou mouillé.
14. Débranchez cet appareil en cas d'orage ou si vous n'allez pas l'utiliser pendant une longue période.
15. Cet appareil peut être utilisé par des enfants âgés de 8 ans et plus, ainsi que par des personnes présentant des capacités physiques, sensorielles ou mentales réduites ou un manque d'expérience et de connaissances, à condition qu'ils soient surveillés ou aient reçu des instructions concernant l'utilisation de l'appareil en toute sécurité et comprennent les risques encourus. Les enfants ne doivent pas jouer avec l'appareil, ni avec le cordon (risque d'étranglement). Le nettoyage et l'entretien ne doivent pas être effectués par des enfants sans surveillance.
16. Cet appareil doit être alimenté uniquement en très basse tension de sécurité correspondant au marquage figurant sur l'appareil.
17. La batterie doit être retirée de l'appareil avant de le mettre au rebut. L'appareil doit être débranché de l'alimentation lorsque vous retirez la batterie.
18. Lors de l'utilisation du produit, il doit être placé à au moins 20 cm de distance du corps humain.
19. Risque d'étouffement : Les petites pièces ne sont pas destinées aux enfants de moins de 3 ans ni aux personnes ayant tendance à mettre des objets non comestibles dans leur bouche.
20. Ce jouet ne doit être connecté qu'à un équipement portant l'un des symboles suivants :

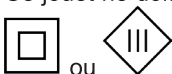

ou

21. Cet appareil est réservé à un usage domestique ; ne l'utilisez pas à l'extérieur.



22. Ceci n'est pas un Jouet. **AVERTISSEMENT !** Ne convient pas aux enfants de moins de 36 mois. Risque d'étouffement dû à des petits éléments pouvant être ingérés.

Avvertissement : Si elle est en mode lecture et charge en même temps, la lumière s'éteindra automatiquement après 10 heures pour protéger le moteur.





Le point d'exclamation dans un triangle indique la présence de consignes importantes relatives au fonctionnement et à l'entretien (réparation) dans la documentation accompagnant l'appareil.

Matériau de classe III	
Courant continu	
Courant alternatif	
Pour une utilisation à l'intérieur uniquement	

La source lumineuse de ce luminaire n'est pas remplaçable ; lorsque la source lumineuse atteint sa fin de vie, le luminaire doit être remplacé.

Contenu de la boîte

Vérifiez et identifiez le contenu de votre boîte :

- Veilleuse avec projecteur x 1
- Films de projection : Cercles supérieurs x 13 / Bandes rectangulaires x 13
- Télécommande x 1
- Câble de chargement USB-C vers USB-A x 1
- Guide d'utilisation x 1

Description des pièces

Tête détachable



Placez la tête comme indiqué sur le schéma. Le visage doit être du côté des boutons et décalée légèrement vers la droite.

Une fois placée, tournez la tête dans le sens des aiguilles d'une montre pour la verrouiller à la bonne place et aligner les bras. Il y a également une marque à l'arrière pour indiquer la position verrouillée.

Pour retirer la tête, suivez les mêmes instructions, mais dans l'autre sens.

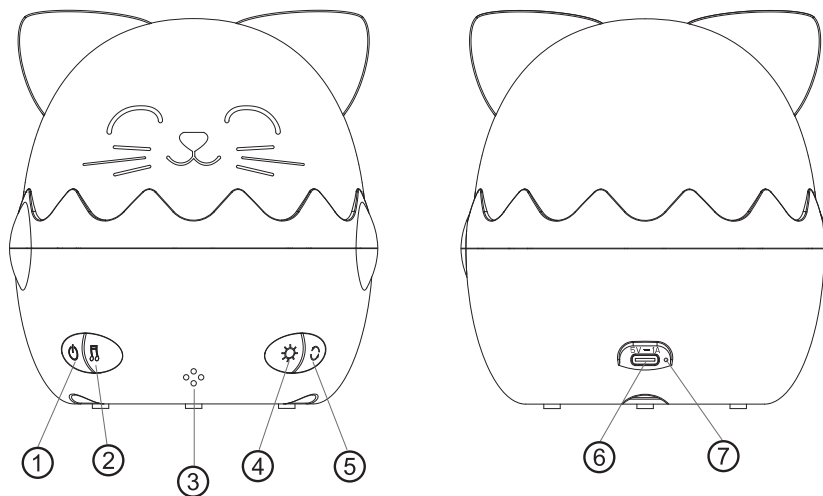

Commandes

1. Interrupteur principal
2. Bouton Musique
3. Capteur infrarouge
4. Bouton mode LED
5. Bouton de rotation du moteur
6. Port de chargement
7. Témoin LED

Fonctions de commande.

1. Interrupteur principal :

Appuyez longuement pour éteindre et allumer.

Appuyez brièvement pour passer sur les 8 différents niveaux de volume.

Par défaut, lors du premier allumage, la musique est au volume le plus bas, en passant d'un mode de lumière à l'autre et le moteur de projection en marche. Un son est émis lorsque vous atteignez le volume le plus élevé ou le volume le plus bas.

2. Bouton Musique :

Appuyez brièvement pour changer la piste. Appuyez longuement pour mettre en pause.

3. Capteur infrarouge de la télécommande :

pointez la télécommande vers le capteur infrarouge lorsque vous l'utilisez.

4. Bouton mode LED

Appuyez brièvement pour naviguer entre les différents modes d'éclairage.

→ Toutes les lumières → Respiration lente entre chaque couleur → Blanc froid uniquement → Blanc chaud uniquement → Bleu uniquement → Lumières éteintes.

Appuyez longuement pour passer de l'un des 7 niveaux d'intensité à l'autre.

5. Bouton de rotation du moteur :

Appuyez brièvement pour lancer la rotation.

Appuyez longuement pour démarrer le minuteur (décalage de 15 minutes). Un bip confirme la bonne prise en compte du minuteur.

6. Port de chargement.

7. Témoin LED :

En cours de chargement, la LED rouge est allumée. La LED bleue est allumée lorsque le chargement est terminé.

En cours de lecture, si le niveau de batterie est de moins de 15 %, la LED rouge sera allumée.

Configuration de la projection

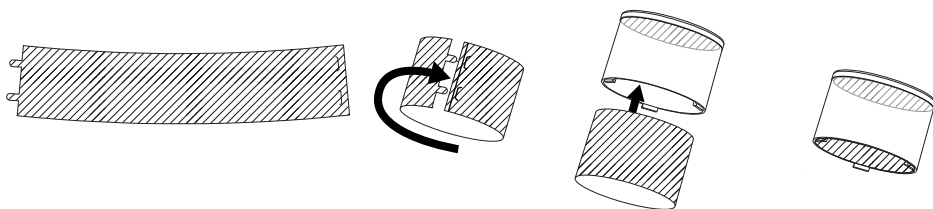
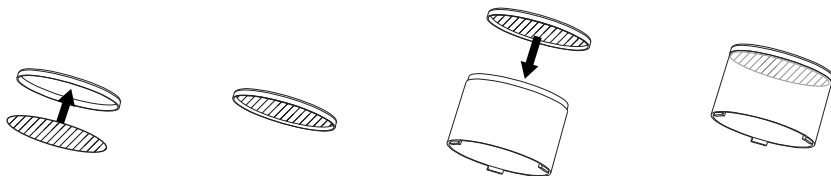

Télécommande

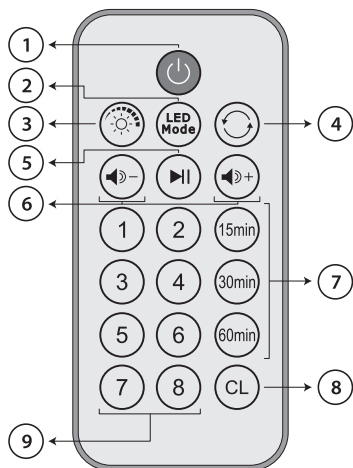

Fonctions de la télécommande

1. Interrupteur ON / OFF :

Ce bouton ne fonctionnera que lorsque vous aurez allumé l'appareil principal. Appuyez sur ce bouton pour allumer ou mettre en veille.

2. Bouton des modes LED :

Changer le mode de couleur.

3. Bouton du variateur LED :

Appuyez sur ce bouton pour passer de l'un des 7 niveaux d'intensité de lumière à l'autre.

4. Bouton ON / OFF du moteur :

Appuyez pour lancer ou arrêter le moteur.

5. Bouton lecture / pause :

Lancer ou mettre en pause une chanson.

6. Bouton Vol + / Vol - :

Augmenter ou diminuer le volume.

7. Bouton Minuterie :

Arrêt après 15 minutes / 30 minutes / 60 minutes

8. Bouton Annuler :

Annuler la minuterie.



9. Boutons numérotés de 1 à 8 :

Sélection directe de la chanson.

Avertissement concernant les piles

Ce produit contient une pile ou des piles.

- Utilisez les piles correctement afin d'éviter toute blessure ou un incendie causé par une fuite, une surchauffe, une explosion, une érosion ou tout autre dommage.
 - Conservez et tenez les piles neuves et usagées hors de portée des enfants ou de toute personne vulnérable. Si le compartiment à pile(s) ne se fermait plus correctement, arrêtez d'utiliser le produit.
 - Si le liquide d'une pile alcaline entre en contact avec la peau et/ou les yeux, rincez-les immédiatement à l'eau claire et consultez un médecin.
 - Si une fuite de liquide de pile alcaline se produit, essuyez le liquide avec un chiffon et remplacez la pile avec une nouvelle.
 - N'avez pas la/les piles. Si une pile est avalée, elle peut provoquer de graves brûlures internes en 2 heures à peine et causer la mort. Si les piles sont avalées, contacter immédiatement un centre anti-poison et consultez un médecin.
 - Utilisez des piles AA Ni-MH, alcalines ou au lithium.
 - Ne chargez pas ces piles. Le chargement de piles non rechargeables entraîne des émissions de gaz et/ou de chaleur pouvant provoquer des explosions et/ou des incendies.
 - N'utilisez pas différents types de piles ou des piles neuves et anciennes en même temps.
 - Insérez les piles selon la polarité (+ et -) correcte.
 - Ne mettez pas en contact les mêmes pôles des piles.
 - Retirez rapidement les piles épuisées. Risque d'explosion de la pile si celle-ci n'est pas correctement remplacée ou si l'appareil n'est pas utilisé durant un certain temps.
 - Remplacez la pile avec un modèle identique ou équivalent.
-
- Les piles (ou bloc de piles ou batterie) ne doivent pas être exposées à une chaleur excessive, comme la lumière du soleil, le feu, etc.
 - Ne chauffez pas les piles et ne les jetez pas au feu ou dans l'eau.
 - Ne retirez pas les piles avec des pinces métalliques et n'utilisez pas d'objet métallique tel que la pointe d'un stylo ou des pinces. Évitez de déformer, d'écraser et de perforer les piles.
 - Ne démontez pas les piles.
 - Couvrez les extrémités des piles avec du ruban afin d'éviter les explosions et la combustion lorsque vous devez les mettre au rebut.
 - Veillez au respect de l'environnement lors de la mise au rebut des piles
 - Ne jetez pas les piles avec les déchets ménagers ordinaires.
 - Lors de la mise au rebut des piles, veillez à respecter la réglementation locale en vigueur en matière de mise au rebut.

<p> AVERTISSEMENT PILE</p> <p>GARDER HORS DE PORTEE DES ENFANTS Ne pas ingérer la pile, risque de brûlure chimique. En cas d'ingestion, en à peine 2 heures, la pile bouton peut causer des brûlures internes sévères qui peuvent être mortelles. En cas de soupçon d'ingestion d'une pile, ou d'introduction dans une partie quelconque du corps, demander immédiatement un avis médical.</p>	
---	---

Spécifications techniques

Type	Caractéristiques techniques
Modèles	NLPKIDSCAT, NLPKIDSDOG, NLPKIDSKOALA, NLPKIDSPANDA
Matière	ABS + PP + PS + PET
LED	3 × SMD 3030
Couleurs LED	Blanc froid + Blanc chaud + Bleu
Alimentation électrique	5 V, 1 A
Batterie	3,7 V / 1200 mAh Lithium-ion
Durée de chargement	Environ 3 heures
Durée d'autonomie	2 à 4 heures
Dimensions	NLPKIDSCAT : 123,3 × 120 × 133,3 mm NLPKIDSDOG : 141,3 × 120 × 131,9 mm NLPKIDSKOALA : 123,3 × 120 × 132,5 mm NLPKIDSPANDA : 123,3 × 120 × 132,5 mm

Dans un environnement avec des décharges électrostatiques, l'appareil risque de s'éteindre. L'utilisateur doit alors recharger la batterie et réinitialiser l'appareil.

Protection de l'environnement



Votre produit a été conçu et fabriqué avec des matériaux et composants de grande qualité, qui peuvent être recyclés et réutilisés.

Il convient d'attirer l'attention sur les aspects environnementaux de l'élimination des batteries.



Lorsque ce symbole d'une poubelle barrée sur roues se trouve sur un produit, cela signifie que le produit est couvert par la Directive Européenne 2002/96/CE. Veuillez vous informer du système local de collecte séparée pour les produits électriques et électroniques. Veuillez agir selon les règles locales et ne jetez pas vos anciens produits avec les ordures ménagères. En assurant l'élimination de ce produit, vous aidez également à prévenir les conséquences potentiellement négatives pour l'environnement et la santé humaine.

Informations complémentaires

- Ce produit a été fabriqué et vendu sous la responsabilité de Bigben Interactive.
- Tous autres produits, services, dénominations sociales, marques, nom commerciaux, noms de produits et logos référencés ici sont la propriété de leurs titulaires respectifs.

Déclaration de conformité

- Par la présente Bigben Interactive déclare que la veilleuse avec projecteur (NLPKIDSCAT/ NLPKIDSDOG /NLPKIDSKOALA/ NLPKIDSPANDA) est conforme à la directive 2014/53/ UE. Le texte complet de la déclaration UE de conformité est disponible à l'adresse internet suivante: www.bigben.fr/support

Garantie

Ce produit est garanti par Bigben pendant une durée de 2 ans à partir de la date d'achat sauf dans les pays de l'Espace Economique Européen offrant une durée de garantie plus longue. Nous vous recommandons de conserver votre ticket de caisse pour toute réclamation. La garantie couvre les pannes dues à un matériel défectueux, un élément manquant ou à un vice de fabrication. Dans ce cas, contactez notre support technique. Pour tout problème avec un produit défectueux, rapprochez vous de votre point d'achat muni de votre ticket de caisse. La garantie ne couvre pas des problèmes d'utilisation non conforme.

SUPPORT TECHNIQUE

Pour tout problème technique, vous pouvez contacter notre service d'assistance.

Du lundi au vendredi (sauf jours fériés) – 9h à 18h : support@bigben.fr / -

www.bigben.fr/support/ (Chatbot)

Fabriqué en Chine

Fabriqué par BIGBEN INTERACTIVE SA

396-466, rue de la Voyette-CRT2

59273 Fretin, France

www.bigben.eu



Fabricant : Bigben Interactive FRANCE

396-466, rue de la Voyette – CRT2

59273 Fretin, France

Vertrieben von Bigben Interactive DEUTSCHLAND GmbH

Walter Gropius Str. 28, 50126 Bergheim, Deutschland

Distribué par Bigben Interactive Belgium s.a./n.v.

Boulevard d'Angleterre 2 / Bte 4

1420 Braine l'Alleud

Gedistribueerd door Bigben Interactive NEDERLAND b.v.

's-Gravelandseweg 80, 1217 EW Hilversum, Nederland

Distribuido por Lineas Omenex Metronic S.L.

Pol. Ind. Can Salvatella – Avda. Arraona 54-56

08210 Barberà del Vallès (BCN) - España / Portugal

Distribuito da Metronic Italia s.r.l

via Marconi 31, 20071 Vermezzo con Zelo (MI), Italia

FABRIQUÉ EN CHINE / MADE IN CHINA

HOTLINE

FRANCE, du lundi au vendredi (sauf jours fériés) -

9h00-18h00 : www.bigben.fr/support (Chatbot)

ou support@bigben.fr

DEUTSCHLAND, Montag bis Freitag von

09:00 bis 18:00 Uhr (außer an Feiertagen)

Tel.: 02271-9047997

Mail: support@bigben-interactive.de

BELGIQUE, customerservice@bigben-interactive.be

NEDERLAND, customerservice@bigben-interactive.nl

ESPAÑA / PORTUGAL, soporte@metronic.com

Tel.: +34 93 713 26 25

ITALIA, tecnico@metronic.com - Tel. : 02 94 94 36 91

OTHERS, from Monday to Friday - 9.00 am - 6.00 pm

www.bigben.fr/support (Chatbot) & support@bigben.fr

www.bigben.eu

BIGBEN

EN

NLPKIDSCAT / NLPKIDSPANDA /
NLPKIDSDOG / NLPKIDSKOALA

Night light with projector



USER GUIDE

PLEASE READ THIS USER MANUAL CAREFULLY BEFORE
OPERATING THE UNIT AND RETAIN FOR FUTURE REFERENCE.

Getting started	12	Remote control	17
Safety warning and notice	12	Warning about batteries	18
Contents of the box	14	Technical specifications	19
Description of parts	14	Environmental protection	19
Controls	15	Additional information	19
Control functions.	15	Declaration of conformity	20
Projection set-up	16		

Getting started

- Take the device out of the box.
- Remove all the packaging from the product.
- Place the packaging inside the box or dispose of it safely in compliance with the waste sorting instructions shown on the outside.

Safety warning and notice

You must read and understand all the instructions before using this device. The warranty will not apply if damage is caused by failure to follow the instructions.



1. Never remove the device casing.
2. Never place this device on top of other electrical equipment.
3. Protect the power cable from being stepped on or pinched, particularly at the plugs, sockets, and the point where it exits the device. Make sure that the power rating corresponds to the voltage shown on the rating plate at the rear of the device. Always pull the plug from the socket when disconnecting from the mains. Never pull on the cable. Ensure you have completed all the other connections before connecting the mains plug.
4. Only use attachments/accessories that are recommended by the manufacturer.
5. Entrust all device repairs to qualified repairers. Repair is needed when the device has been damaged in any fashion, and in particular:
 - if the power cable is damaged;
 - in the event of a liquid spill or objects being inserted into the device;
 - if the device is exposed to rain or dampness;
 - if the device does not operate normally;
 - or if the device has been dropped or impacted.
6. The series panel is located on the back of the device.
7. Never block the air vents.
8. Make sure you have enough space for ventilation. Place the product on a stable surface.
9. This device must be used in a moderate climate, away from direct sunlight, naked flames or sources of heat, heaters, cookers or any other devices (including amplifiers) that generate heat. Do not install near a heat source.
10. The batteries (battery pack or inserted batteries) must not be exposed to excessive heat, such as sunshine, fire, etc.

11. Always unplug the device before cleaning it. Never lubricate any part of this device. Clean it using a soft cloth. Do not use abrasive products or harsh cleaners.
12. Ensure that you always have easy access to the power cable, plug or adapter to disconnect this device from the mains if necessary.
13. Do not use this device near water. It must not be dripped on or splashed. Do not use this device in a damp or wet environment.
14. Disconnect this device in the event of a storm, or if you intend not to use it for a long period of time.
15. This device can be used by children aged 8 and over, and by persons with a physical or sensory disability, learning difficulties or a lack of experience and knowledge, provided they are supervised or have received instructions on the safe use of the device, and they understand the risks involved. Children must not play with the device or the power cable (risk of strangulation). Children must not clean or maintain the device without supervision.
16. This device must only be supplied with very low safety voltage as indicated on the device.
17. The battery should be removed from the device before disposal. The device must be disconnected from the power supply when removing the battery.
18. The product must be at a minimal distance of 20 cm from the human body when working.
19. Risk of suffocation: Small parts are not intended for children under 3 years old or for people with a tendency to put inedible objects in their mouths.
20. This toy should only be connected to equipment bearing one of the following symbols:

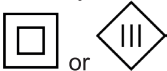

21. This device is for household use only; do not use outdoors.



22. This is not a toy. **WARNING!** Not suitable for children under 36 months. Risk of choking due to small components that could be swallowed.

Warning: If on play and charging mode at the same time, the light will automatically turn off after working for 10 hours to protect the motor.



The exclamation mark inside a triangle indicates the presence of important operating and maintenance (repair) instructions in the literature accompanying the device.

Class III material	
Direct current	
Alternating current	
For indoor use only	

The light source of this luminaire is not replaceable; when the light source reaches its end of light the whole luminaire shall be replaced.

Contents of the box

Check and identify the contents of your box:

- Night life with projector x 1
- Projection films: Upper circles x 13 / Rectangular strips x 13
- Remote control x 1
- USB-C to USB-A charging cable x 1
- User guide x 1

Description of parts

Detachable head



Position the head as shown in the diagram. The face should be next to the buttons and slightly offset to the right.

Once positioned, turn the head clockwise to lock it into the correct position and to align the arms. There's also a marking at the rear to indicate the locked position.

To remove the head, follow the same instructions but in reverse order.

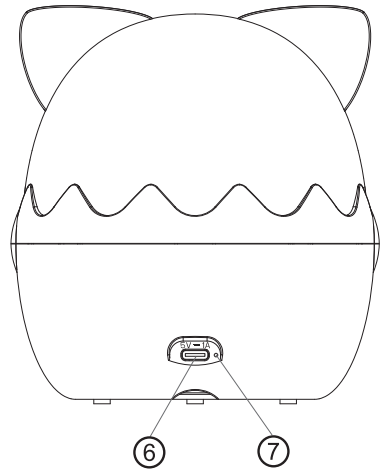
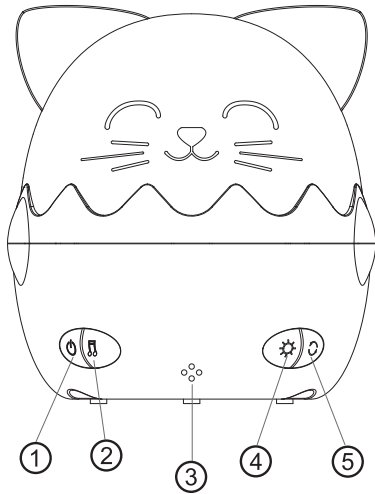

Controls

1. Main switch
2. Music button
3. Infrared sensor
4. LED mode button
5. Motor rotation button
6. Charging port
7. LED indicator

Control functions.

1. Main switch:

Press and hold to switch the night light on and off.

Briefly press to switch between the 8 different volume levels.

By default, when you switch the device on for the first time, the music is set to the lowest volume, switching between light modes and with the projection motor running. You'll hear a sound signal when you reach the highest or lowest volume level.

2. Music button:

Briefly press to change track. Press and hold to pause.

3. Infrared sensor on the remote control:

when using the remote control, point it towards the infrared sensor.

4. LED mode button

Briefly press to switch between the different lighting modes.

→ All lights → Slow breathing between each colour → Cool white only → Warm white only → Blue only → Lights off.

Press and hold to switch between the 7 different brightness levels.

5. Motor rotation button:

Briefly press to start rotating.

Press and hold to start the timer (15-minute interval). A beep confirms that the timer has been successfully set.

6. Charging port.

7. LED indicator:

The red LED light comes on during charging. The blue LED light comes on when the charge is complete.

During playback, the red LED light will come on if the battery level is below 15%.

Projection set-up

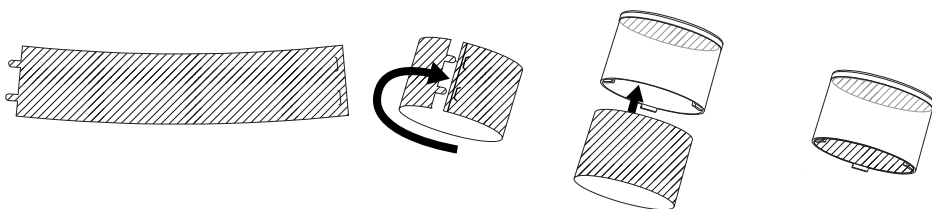
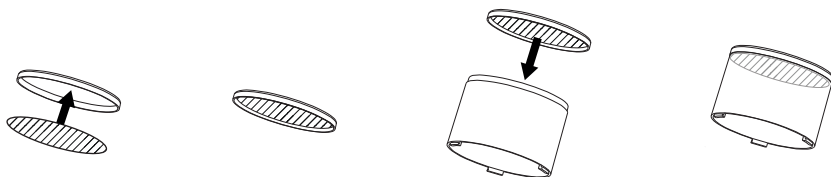

Remote control

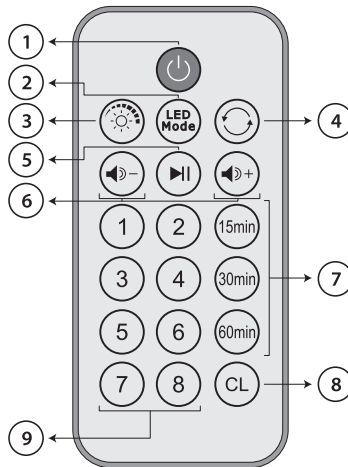

Remote control functions

1. ON/OFF switch:

This button will only work once you've switched on the main device.
Press this button to switch on the night light or to put it into standby.

2. LED mode button:

Switch the colour mode.

3. LED dimmer button:

Press this button to switch between the 7 different light brightness levels.

4. Motor ON/OFF button:

Press to start or stop the motor.

5. Play/Pause button:

Play or pause a song.

6. Vol +/Vol - button :

Turn the volume up or down.

7. Timer button:

Stop after 15 minutes/30 minutes/60 minutes

8. Cancel button:

Cancel the timer.

9. Buttons numbered 1 to 8:

Direct song selection.

Warning about batteries

This product contains one or more batteries.

- Use batteries correctly to prevent any injury or fire caused by a leak, overheating, explosion, erosion or other damage.
 - Keep new and used batteries out of the reach of children or any vulnerable person. Stop using the device if the battery compartment does not close properly.
 - If the liquid from an alkaline battery comes into contact with skin or eyes, rinse immediately with fresh water and consult a physician.
 - If an alkaline battery leaks, clean the liquid with a cloth and replace the battery with a new one.
 - Do not swallow batteries. If swallowed, a battery can cause severe internal burns in 2 hours and can cause death. If batteries are swallowed, contact a poison centre immediately and consult a physician.
 - Use AA Ni-MH, alkaline or lithium batteries.
 - Do not charge these batteries. Charging non-rechargeable batteries generates gas or heat emissions that can cause explosions or fires.
 - Do not use different types of batteries or a mixture of new and old batteries.
 - Insert the batteries according to the correct polarity (+ and -).
 - Do not allow the same battery poles to be in contact.
 - Remove spent batteries quickly. There is a risk of the battery exploding if it is not replaced or if the device is unused for a long period of time.
 - Replace the battery with an identical or equivalent model.
-
- The batteries (or battery pack) must not be exposed to excessive heat, such as sunlight, fire, etc.
 - Do not heat batteries or dispose of them in a fire or in water.
 - Do not use metal pliers or metal objects such as the point of a pen or tweezers to remove batteries. Avoid deforming, crushing or piercing batteries.
 - Do not disassemble the batteries.
 - Cover the ends of the batteries with tape to prevent explosions and combustion when these are scrapped.
 - Scrap batteries in an environmentally friendly way
 - Do not dispose of batteries in ordinary household waste.
 - When disposing of batteries, be sure to follow local disposal regulations.

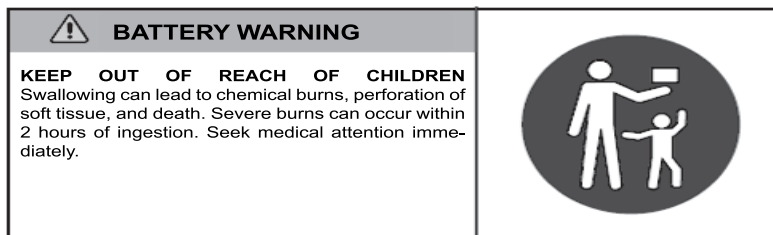

Technical specifications

Type	Technical specifications
Models	NLPKIDSCAT, NLPKIDSDOG, NLPKIDSKOALA, NLPKIDSPANDA
Material	ABS + PP + PS + PET
LED	3 × SMD 3030
LED colours	Cool white + Warm white + Blue
Power supply	5 V , 1 A
Battery	3.7 V / 1,200 mAh Lithium-ion
Charging time	Approx. 3 hours
Battery life	2 to 4 hours
Size	NLPKIDSCAT : 123.3 × 120 × 133.3 mm NLPKIDSDOG : 141.3 × 120 × 131.9 mm NLPKIDSKOALA : 123.3 × 120 × 132.5 mm NLPKIDSPANDA: 123.3 × 120 × 132.5 mm

The device may turn off in an environment with electrostatic discharge. The user must then recharge the battery and reset the device.

Environmental protection



Your product has been designed and manufactured using high-quality materials and components that can be recycled and reused. Attention should be drawn to the environmental aspects of battery disposal.



When the crossed-out wheeled bin symbol appears on a product, it means that the product is covered by European Directive 2002/96/EC. Please find out about the local sorting and collection system for electrical and electronic products. Please act according to local rules and do not dispose of your old products in your household waste. By ensuring this product is disposed of correctly, you are helping to prevent potentially negative consequences for the environment and human health.

Additional information

- This product is manufactured and sold under the responsibility of Bigben Interactive.
- All other products, services, corporate names, trademarks, trade names, product names and logos referenced herein are the property of their respective owners.

Declaration of conformity

- Bigben Interactive hereby declares that the night light with projector (NLPKIDSCAT/ NLPKIDSDOG /NLPKIDSKOALA/ NLPKIDSPANDA) conforms with Directive 2014/53/ EU. The full text of the EU declaration of conformity is available at the following internet address: <https://www.bigben-interactive.co.uk/support/>

Warranty

This product is guaranteed by Bigben for a period of 2 years from the date of purchase, except in countries of the European Economic Area, which offer a longer warranty period. We recommend that you keep your receipt for any claims. The warranty covers breakdowns due to defective material, a missing element or manufacturing defect. In this case, contact our technical support. For any problem with a defective product, contact your point of purchase with your receipt. The warranty does not cover problems of improper use.

SUPPORT

For any technical problem, please contact support@bigben.fr. Our Support Team is also available by chat via www.bigben-interactive.co.uk/support/ from Monday to Friday 9.00am till 6.00pm (GMT+1).

Fabriqué en Chine

Fabriqué par BIGBEN INTERACTIVE SA

396-466, rue de la Voyette-CRT2

59273 Fretin, France

www.bigben.eu



Fabricant : Bigben Interactive FRANCE

396-466, rue de la Voyette – CRT2

59273 Fretin, France

Vertrieben von Bigben Interactive DEUTSCHLAND GmbH

Walter Gropius Str. 28, 50126 Bergheim, Deutschland

Distribué par Bigben Interactive Belgium s.a./n.v.

Boulevard d'Angleterre 2 / Bte 4

1420 Braine l'Alleud

Gedistribueerd door Bigben Interactive NEDERLAND b.v.

's-Gravelandseweg 80, 1217 EW Hilversum, Nederland

Distribuido por Lineas Omenex Metronic S.L.

Pol. Ind. Can Salvatella – Avda. Arraona 54-56

08210 Barberà del Vallès (BCN) - España / Portugal

Distribuito da Metronic Italia s.r.l

via Marconi 31, 20071 Vermezzo con Zelo (MI), Italia

FABRIQUÉ EN CHINE / MADE IN CHINA

HOTLINE

FRANCE, du lundi au vendredi (sauf jours fériés) -

9h00-18h00 : www.bigben.fr/support (Chatbot)

ou support@bigben.fr

DEUTSCHLAND, Montag bis Freitag von

09:00 bis 18:00 Uhr (außer an Feiertagen)

Tel.: 02271-9047997

Mail: support@bigben-interactive.de

BELGIQUE, customerservice@bigben-interactive.be

NEDERLAND, customerservice@bigben-interactive.nl

ESPAÑA / PORTUGAL, soporte@metronic.com

Tel.: +34 93 713 26 25

ITALIA, tecnico@metronic.com - Tel. : 02 94 94 36 91

OTHERS, from Monday to Friday - 9.00 am - 6.00 pm

www.bigben.fr/support (Chatbot) & support@bigben.fr

www.bigben.eu

BIGBEN

ES

NLPKIDSCAT / NLPKIDSPANDA /
NLPKIDSDOG / NLPKIDSKOALA

Lámpara de noche con proyector



MANUAL DE INSTRUCCIONES

LEA ATENTAMENTE ESTE MANUAL DE INSTRUCCIONES ANTES DE
UTILIZAR ESTE ESTE APARATO Y CONSÉRVELO PARA FUTURAS
CONSULTAS.

Puesta en funcionamiento	22	Mando a distancia	27
Advertencias e instrucciones de seguridad	22	Advertencia relativa a las pilas	28
Contenido de la caja	24	Especificaciones técnicas	29
Descripción de los elementos	24	Protección del medio ambiente	29
Controles	25	Información complementaria	29
Funciones de control	25	Declaración de conformidad	30
Configuración de la proyección	26		

Puesta en funcionamiento

- Saque el aparato de la caja.
- Retire del producto todo el material de embalaje.
- Ponga todo este material en la caja o deséchelo de manera segura, respetando las instrucciones de clasificación de residuos que se indican sobre la caja del aparato.

Advertencias e instrucciones de seguridad

Antes de usar el aparato, debe leer y comprender la totalidad de las instrucciones. No puede aplicarse la garantía en caso de daños que resulten del incumplimiento de las instrucciones.

1. Nunca retire la carcasa del aparato.
2. Nunca instale este aparato sobre otro equipo eléctrico.
3. Proteja el cable de alimentación con el fin de evitar pisarlo o bloquearlo, en particular, al nivel de los enchufes, las tomas de corriente y el punto de salida del aparato. Compruebe que la tensión de alimentación se corresponda con la que se indica en la placa situada en la parte trasera del aparato. Al desenchufar el aparato de la toma de corriente, siempre tire de la clavija. Nunca tire del cable. Antes de enchufar a la toma de corriente, asegúrese de haber efectuado previamente todas las otras conexiones.



4. Use únicamente los equipos o accesorios recomendados por el fabricante.

5. Siempre confíe las reparaciones a técnicos cualificados. Se necesita efectuar una reparación cuando el aparato se ha averiado de cualquier forma, especialmente:

- si el cable de alimentación está dañado;
- en caso de haber derramado líquido o introducido objetos en el aparato;
- en caso de exposición del aparato a la lluvia o a la humedad;
- si el aparato no funciona de manera normal;
- o si el aparato se ha caído o sufrido un golpe.

6. La placa de características se encuentra en la parte trasera del aparato.
7. Nunca obstruya los agujeros de ventilación.
8. Asegúrese de contar con el espacio suficiente para garantizar la ventilación. Ponga el producto sobre una superficie estable.
9. Este aparato debe utilizarse en un entorno templado, alejado de la luz directa del sol, llamas desnudas o fuentes de calor, aparatos de calefacción, cocinas o cualquier otro aparato (incluso amplificadores) que produzcan calor. No instale cerca de fuentes de calor.

10. Las baterías (bloque de la batería o pilas instaladas) no se deben exponer a un calor excesivo, por ejemplo, los rayos del sol, un incendio, etc.
11. Desenchufe siempre el aparato antes de limpiarlo. No lubrique ninguna pieza de este aparato. Límpielo con un paño suave. No use productos abrasivos ni limpiadores agresivos.
12. Para poder desenchufar este aparato de la toma de corriente si fuera necesario, asegúrese siempre de poder acceder fácilmente al cable de alimentación, el enchufe o el adaptador.
13. No use este aparato cerca de un punto de suministro de agua. No debe entrar en contacto con gotas ni salpicaduras. No use este aparato en un ambiente húmedo o mojado.
14. Desenchufe el aparato en caso de tormenta o si no lo va a usar durante un período prolongado.
15. Este aparato puede ser usado por niños a partir de 8 años, así como por personas con capacidades físicas, sensoriales o mentales reducidas o con falta de experiencia y conocimientos si se les vigila o se les han proporcionado instrucciones acerca del uso seguro del aparato y entienden los riesgos a los que se exponen. Los niños no deben jugar con el aparato ni el cable (riesgo de estrangulamiento). La limpieza y el mantenimiento no pueden dejarse en manos de niños sin vigilancia.
16. Este aparato debe alimentarse únicamente con una muy baja tensión de seguridad que corresponde al marcado que figura sobre él.
17. La batería se debe extraer del aparato antes de eliminarlo. El aparato se debe desconectar de la corriente cuando se vaya a extraer la batería.
18. Durante su funcionamiento, el aparato debe estar colocado a una distancia mínima de 20 cm del cuerpo.
19. Riesgo de asfixia: Las piezas pequeñas no están destinadas a los niños menores de tres años ni a las personas con tendencia a introducirse objetos no comestibles en la boca.
20. Este juguete solo debe conectarse a un equipo que tenga uno de los siguientes símbolos:

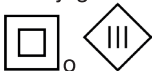

21. Este aparato está destinado exclusivamente a una utilización doméstica; no lo use al aire libre.



22. Esto no es un juguete. **ADVERTENCIA!** No es conveniente para niños menores de 36 meses. Riesgo de atragantamiento por pequeños elementos que pueden tragarse.

Advertencia: Si está en modo de reproducción y carga al mismo tiempo, la luz se apagará automáticamente después de 10 horas para proteger el motor.





El signo de exclamación dentro de un triángulo indica la presencia de instrucciones importantes relativas al funcionamiento y al mantenimiento (reparación) en la documentación incluida con el aparato.

Material de Clase III	
Corriente continua	
Corriente alterna	
Solo para uso en interiores	

La fuente de luz de esta luminaria no es reemplazable; Cuando la fuente de luz llega al final de su vida útil, se debe reemplazar la luminaria.

Contenido de la caja

Compruebe e identifique el contenido de la caja:

- Lámpara de noche con proyector x 1
- Películas de proyección: Círculos superiores x13 / Bandas rectangulares x 13
- Mando a distancia x 1
- Cable de carga USB-C a USB-A x1
- Guía de uso x1

Descripción de los elementos

Cabeza extraíble



Coloque la cabeza como se indica en el esquema. La cara debe estar por la parte de los botones y desplazada ligeramente hacia la derecha.

Una vez colocada, gire la cabeza en el sentido de las agujas del reloj para bloquearla en el lugar correcto y alinear los brazos. También hay una marca en la parte trasera para indicar la posición bloqueada.

Para retirar la cabeza, siga las mismas instrucciones, pero en el sentido contrario.

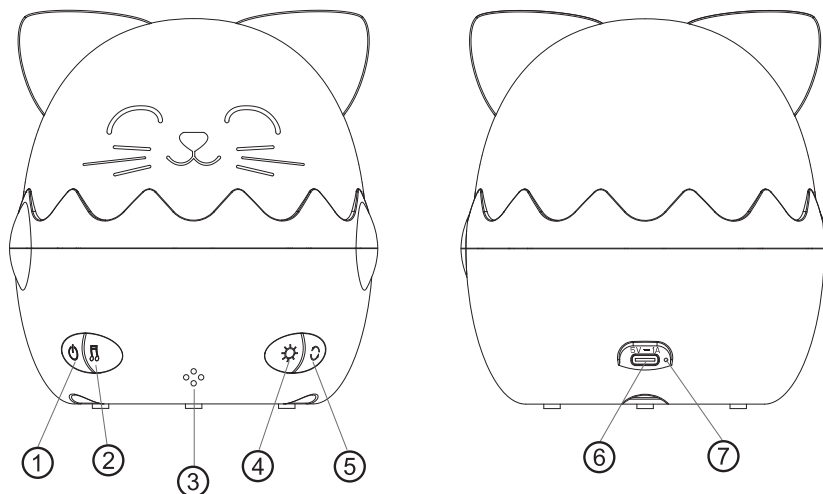

Controles

1. Interruptor principal
2. Botón de música
3. Sensor de infrarrojos
4. Botón de modo LED
5. Botón de rotación del motor
6. Puerto de carga
7. Indicador LED

Funciones de control

1. Interruptor principal:

Mantenga pulsado para apagar y encender.

Pulse brevemente para pasar por los 8 niveles diferentes de volumen.

Por defecto, al encenderlo por primera vez, la música está en el volumen más bajo, pasando de un modo de luz a otro y el motor de proyección en marcha. Se emite un sonido cuando alcanza el volumen más alto o el volumen más bajo.

2. Botón de música:

Pulse brevemente para cambiar de pista. Mantenga pulsado para pausar.

3. Sensor de infrarrojos del mando a distancia:

apunte con el mando hacia el sensor de infrarrojos cuando lo utilice.

4. Botón de modo LED

Pulse brevemente para cambiar entre los diferentes modos de iluminación.

→ Todas las luces → Respiración lenta entre cada color → Blanco frío únicamente → Blanco cálido únicamente → Azul únicamente → Luces apagadas.

Mantenga pulsado para pasar de uno de los 7 niveles de intensidad al otro.

5. Botón de rotación del motor:

Pulse brevemente para iniciar la rotación.

Mantenga pulsado para iniciar el temporizador (diferencia de 15 minutos). Un pitido confirmará la configuración correcta del temporizador.

6. Puerto de carga.

7. Indicador LED:

En proceso de carga, el LED rojo se enciende. El LED azul se enciende cuando la carga ha finalizado.

En proceso de reproducción, si el nivel de batería es menor al 15%, el LED rojo se encenderá.

Configuración de la proyección

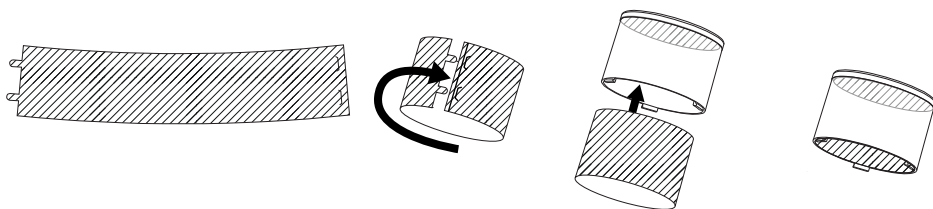
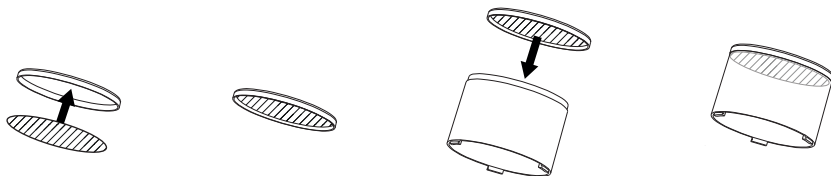

Mando a distancia

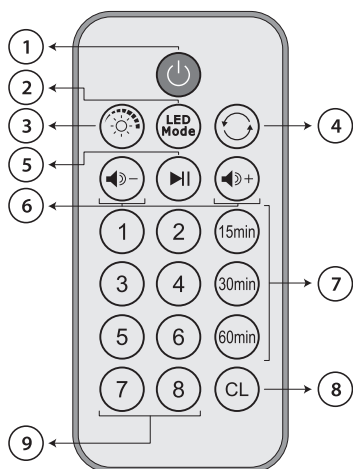

Funciones del mando a distancia

1. Interruptor ON/ OFF:

Este botón solo funcionará cuando haya encendido el aparato principal. Pulse este botón para encender o poner en espera.

2. Botón de los modos LED:

Cambiar el modo de color.

3. Botón del variador LED:

Pulse este botón para pasar de uno de los 7 niveles de intensidad de luz al otro.

4. Botón ON / OFF del motor:

Pulse para iniciar o detener el motor.

5. Botón reproducción / pausa:

Iniciar o pausar una canción.

6. Botón Vol + / Vol - :

Subir o bajar el volumen.

7. Botón Temporizador:

Parada después de 15 minutos / 30 minutos / 60 minutos

8. Botón Cancelar:

Cancelar el temporizador.



9. Botones numerados del 1 al 8:

Selección directa de la canción.

Advertencia relativa a las pilas

Este producto contiene una o varias pilas.

- Utilice las pilas correctamente para evitar cualquier herida o incendio provocado por una fuga, un sobrecalentamiento, una explosión, una erosión o cualquier otro daño.
 - Guarde y mantenga las pilas nuevas y usadas alejadas del alcance de los niños y de cualquier otra persona vulnerable. Si el compartimento de pilas no se cierra correctamente, deje de utilizar el producto.
 - Si el líquido de una pila alcalina entra en contacto con la piel o los ojos, aclárelos inmediatamente con agua limpia y consulte con un médico.
 - Si se produce una fuga del líquido de la pila alcalina, limpie el líquido con un paño y sustituya la pila por una nueva.
 - No ingiera las pilas. Si se ingiere una pila, esta puede provocar graves quemaduras internas en solo 2 horas y causar la muerte. Si se ingiere una pila, contacte inmediatamente con un centro de información toxicológica y consulte con un médico.
 - Utilice pilas AA Ni-MH, alcalinas o de litio.
 - No cargue este tipo de pilas. La carga de las pilas no recargables puede generar gases o calor que podrían provocar explosiones o incendios.
 - No utilice distintos tipos de pilas o pilas nuevas y antiguas al mismo tiempo.
 - Introduzca las pilas respetando la polaridad correcta (+ y -).
 - No ponga en contacto los mismos polos de las pilas.
 - Retire rápidamente las pilas gastadas. La pila podría explotar si no se sustituye correctamente o si el aparato deja de utilizarse durante un cierto tiempo.
 - Sustituya la pila por un modelo idéntico o equivalente.
-
- Las pilas (o bloques de pilas o baterías) no deben exponerse a un calor excesivo, provocado, por ejemplo, por la luz del sol, un fuego, etc.
 - No caliente las pilas y no las tire al fuego o al agua.
 - No retire las pilas con pinzas metálicas y no utilice objetos metálicos como la punta de un bolígrafo, por ejemplo. Evite deformar, aplastar y perforar las pilas.
 - No desmonte las pilas.
 - Cubra los extremos de las pilas con cinta para evitar explosiones y una combustión cuando vaya a desecharlas.
 - Respete el medio ambiente a la hora de desecharlas pilas
 - No deseche las pilas con los residuos domésticos ordinarios.
 - Cuando deseche las pilas, respete la reglamentación local vigente.

<p> ADVERTENCIA DE BATERÍA</p> <p>MANTENER ALEJADA DE LOS NIÑOS La ingestión puede provocar quemaduras químicas, la perforación de tejidos blandos y la muerte. Puede provocar quemaduras graves dentro de las 2 horas posteriores a la ingestión. Busque atención médica inmediatamente.</p>	
--	---

Especificaciones técnicas

Tipo	Características técnicas
Modelos	NLPKIDSCAT, NLPKIDSDOG, NLPKIDSKOALA, NLPKIDSPANDA
Composición	ABS + PP + PS + PET
LED	3 × SMD 3030
Colores LED	Blanco frío + Blanco cálido + Azul
Alimentación eléctrica	5 V , 1 A
Batería	3,7 V / 1200 mAh iones de litio
Duración de la carga	Aproximadamente 3 horas
Duración de autonomía	2 a 4 horas
Dimensiones	NLPKIDSCAT: 123,3 × 120 × 133,3 mm NLPKIDSDOG: 141,3 × 120 × 131,9 mm NLPKIDSKOALA: 123,3 × 120 × 132,5 mm NLPKIDSPANDA: 123,3 × 120 × 132,5 mm

En un ambiente con descargas electrostáticas, el aparato podría apagarse. En ese caso, el usuario debe recargar la batería y reiniciar el aparato.

Protección del medio ambiente



El producto ha sido diseñado y fabricado con materiales y componentes de alta calidad que pueden reciclarse y reutilizarse. Se deben señalar los aspectos medioambientales de la eliminación de las baterías.



Cuando el símbolo de un contenedor de basura con ruedas tachado se encuentra en un producto, indica que éste está regulado por la directiva europea 2002/96/CE. Consulte a las autoridades pertinentes para informarse acerca del sistema local de recogida selectiva de basuras para productos eléctricos y electrónicos. Proceda según la normativa local y no deseche sus productos antiguos con los residuos domésticos. Al realizar la eliminación de este producto, también ayuda a evitar las consecuencias potencialmente negativas para el medio ambiente y la salud humana.

Información complementaria

- Este producto ha sido fabricado y vendido bajo la responsabilidad de Bigben Interactive.
- Todos los demás productos, servicios, denominaciones sociales, marcas, nombres comerciales, nombres de productos y logotipos a los que se hace referencia en este documento son propiedad de sus respectivos dueños.

Declaración de conformidad

- Mediante la presente, Bigben Interactive declara que la lámpara de noche (NLPKIDSCAT/ NLPKIDSDOG /NLPKIDSKOALA/ NLPKIDSPANDA) cumple la directiva 2014/53/UE. El texto integral de la Declaración de conformidad UE puede consultarse en la siguiente dirección: <https://www.bigbeninteractive.es/asistencia-tecnica/>

Garantía

Bigben garantiza este producto durante 2 años a partir de la fecha de compra, excepto en los países del Espacio Económico Europeo que ofrezcan una garantía más extensa. Le recomendamos conservar su resguardo de la compra en caso de cualquier reclamación. La garantía cubre las averías que se deban a defectos del material, elementos faltantes o un vicio de fabricación. En ese caso, contacte con nuestro servicio de soporte técnico. Si ocurriera cualquier problema relacionado con un defecto del producto, diríjase con el resguardo a un punto de compra. La garantía no cubre problemas relacionados con un uso incorrecto del producto.

Asistencia técnica

Si tiene algún problema técnico, puede ponerse en contacto con nuestro servicio de atención al cliente. Le recomendamos que primero se asegure de tener toda la información posible sobre el problema y el producto.

Email: soporte@metronic.com / Tel.: 93 713 26 25

Servicio disponible de lunes a viernes, de 9 a 17 horas

Fabricado en China

Fabricado por BIGBEN INTERACTIVE SA

396-466, rue de la Voyette-CRT2

59273 Fretin, France

www.bigben.eu



Fabricant : Bigben Interactive FRANCE

396-466, rue de la Voyette – CRT2

59273 Fretin, France

Vertrieben von Bigben Interactive DEUTSCHLAND GmbH

Walter Gropius Str. 28, 50126 Bergheim, Deutschland

Distribuido por Lineas Omenex Metronic S.L.

Boulevard d'Angleterre 2 / Bte 4

1420 Braine l'Alleud

Gedistribueerd door Bigben Interactive NEDERLAND b.v.

's-Gravelandseweg 80, 1217 EW Hilversum, Nederland

Distribuido por Lineas Omenex Metronic S.L.

Pot. Ind. Can Salvatella – Avda. Arraona 54-56

08210 Barberà del Vallès (BCN) - España / Portugal

Distribuito da Metronic Italia s.r.l

via Marconi 31, 20071 Vermezzo con Zelo (MI), Italia

FABRIQUÉ EN CHINE / MADE IN CHINA

HOTLINE

FRANCE, du lundi au vendredi (sauf jours fériés) -

9h00-18h00 : www.bigben.fr/support (Chatbot)

ou support@bigben.fr

DEUTSCHLAND, Montag bis Freitag von

09:00 bis 18:00 Uhr (außer an Feiertagen)

Tel.: 02271-9047997

Mail: support@bigben-interactive.de

BELGIQUE, customerservice@bigben-interactive.be

NEDERLAND, customerservice@bigben-interactive.nl

ESPAÑA / PORTUGAL, soporte@metronic.com

Tel.: +34 93 713 26 25

ITALIA, tecnico@metronic.com - Tel. : 02 94 94 36 91

OTHERS, from Monday to Friday - 9.00 am - 6.00 pm

www.bigben.fr/support (Chatbot) & support@bigben.fr

www.bigben.eu

NLPKIDSCAT / NLPKIDSPANDA /
NLPKIDSDOG / NLPKIDSKOALA

Luce notturna con proiettore



ISTRUZIONI PER L'USO

LEGGERE IL PRESENTE MANUALE CON ATTENZIONE PRIMA DI
METTERE IN FUNZIONE IL DISPOSITIVO E CONSERVARLO PER UNA
CONSULTAZIONE FUTURA.

Avvio	32	Telecomando	37
Avvertenze e istruzioni di sicurezza	32	Avvertenza relativa alle batterie	38
Contenuto della confezione	34	Specifiche tecniche	39
Descrizione dei componenti	34	Tutela dell'ambiente	39
Comandi	35	Informazioni complementari	39
Funzioni di comando.	35	Dichiarazione di conformità	40
Configurazione della proiezione	36		

Avvio

- Togliere l'apparecchio dalla scatola.
- Rimuovere tutti i materiali di imballaggio del prodotto.
- Riporre i materiali di imballaggio nella scatola o smaltirli in modo sicuro, rispettando le istruzioni per lo smaltimento dei rifiuti riportate sulla confezione dell'apparecchio.

Avvertenze e istruzioni di sicurezza

È necessario avere letto e compreso tutte le istruzioni prima di utilizzare l'apparecchio. In caso di danni dovuti al mancato rispetto delle istruzioni, la garanzia non sarà applicabile.

1. Non rimuovere mai il rivestimento dell'apparecchio.
2. Non collocare mai l'apparecchio sopra un altro dispositivo elettrico.
3. Proteggere il cavo di alimentazione per evitare che venga calpestato o si impigli, specialmente in prossimità delle spine, delle prese di corrente o del punto di uscita dell'apparecchio. Verificare che la tensione di alimentazione corrisponda alla tensione indicata sulla targhetta posta dietro all'apparecchio. Quando si stacca dalla presa di corrente, rimuovere sempre la spina dalla presa. Non tirare mai il cavo. Prima di collegarlo alla presa di corrente, assicurarsi di aver effettuato tutti gli altri collegamenti.
4. Utilizzare esclusivamente parti/accessori raccomandati dal produttore.
5. Affidare tutti gli interventi di manutenzione a personale qualificato.



L'assistenza è necessaria quando l'apparecchio viene danneggiato in qualsiasi modo, come ad esempio:

- se il cavo di alimentazione è danneggiato;
 - se è stato versato del liquido o sono stati inseriti degli oggetti all'interno dell'apparecchio;
 - in caso di esposizione dell'apparecchio alla pioggia o all'umidità;
 - se l'apparecchio non funziona normalmente;
 - se l'apparecchio è caduto o ha subito un urto.
6. La targhetta segnaletica si trova nella parte posteriore dell'apparecchio.
 7. Non bloccare mai le aperture di ventilazione.
 8. Assicurarsi di avere spazio sufficiente per garantire la ventilazione. Posizionare il prodotto su una superficie stabile.
 9. L'apparecchio deve essere utilizzato in ambienti temperati, al riparo dalla luce diretta del sole, dalle fiamme libere o da fonti di calore, dagli apparecchi di riscaldamento, dai fornelli o da qualsiasi altro dispositivo (compresi gli amplificatori) che generi calore. Non

deve essere installato in prossimità di fonti di calore.

10. Le batterie (pacco batterie o pile installate) non devono essere esposte a calore eccessivo, come luce del sole, fuoco, ecc.
11. Scollegare sempre l'apparecchio prima di pulirlo. Non lubrificare alcuna parte dell'apparecchio. Pulirlo con un panno morbido. Non utilizzare prodotti abrasivi né detergenti aggressivi.
12. Assicurarsi di poter sempre accedere facilmente al cavo di alimentazione, alla spina o all'adattatore, per poter scollegare l'apparecchio dalla presa di corrente, se necessario.
13. Non utilizzare l'apparecchio in prossimità dell'acqua. Evitare che entri in contatto con gocce o schizzi d'acqua. Non utilizzare l'apparecchio in un ambiente umido o bagnato.
14. Scollegare l'apparecchio in caso di temporale o in caso di inutilizzo per un periodo prolungato.
15. L'apparecchio può essere utilizzato dai bambini di età pari o superiore a 8 anni, nonché da persone con ridotte capacità fisiche, sensoriali o mentali o senza esperienza e conoscenze, a condizione che siano sorvegliati o abbiano ricevuto le istruzioni relative all'utilizzo dell'apparecchio in tutta sicurezza e ne comprendano i potenziali rischi. I bambini non devono giocare con l'apparecchio né con il cavo (rischio di strangolamento). La pulizia e la manutenzione non devono essere eseguite da bambini senza sorveglianza.
16. L'apparecchio deve essere alimentato solamente a bassissima tensione di sicurezza, corrispondente alla marcatura sull'apparecchio.
17. La batteria deve essere rimossa dall'apparecchio prima dello smaltimento. L'apparecchio deve essere scollegato dall'alimentazione quando si rimuove la batteria.
18. Quando è in funzione, il prodotto deve trovarsi a una distanza minima di 20 cm dal corpo umano.
19. Rischio di soffocamento: Gli oggetti di piccole dimensioni non sono adatti a bambini di età inferiore a 3 anni o a persone con tendenza a mettere in bocca oggetti non commestibili.
20. Questo giocattolo deve essere collegato soltanto ad apparecchiature che recano uno dei

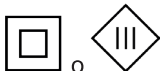

seguenti simboli:  o 

21. L'apparecchio è destinato a un uso domestico; non utilizzarlo all'aperto.



22. Non è un giocattolo. **AVVERTENZA!** Non adatto a bambini sotto i 36 mesi. Rischio di soffocamento dovuto ai componenti di piccole dimensioni che possono essere ingeriti.

Avvertenza: se è contemporaneamente in modalità riproduzione e ricarica, la luce si spegnerà automaticamente dopo 10 ore per proteggere il motore.





Il punto esclamativo all'interno di un triangolo indica la presenza di istruzioni importanti relative al funzionamento e alla manutenzione (riparazione) nella documentazione allegata all'apparecchio.

Materiale di Classe III	
Corrente continua	
Corrente alternata	
Solamente per uso interno	

La sorgente luminosa di questo apparecchio non è sostituibile; Quando la sorgente luminosa raggiunge il termine della sua vita, l'apparecchio deve essere sostituito.

Contenuto della confezione

Verificare e identificare il contenuto della confezione:

- 1 luce notturna con proiettore
- Pellicole proiettore: 13 cerchi superiori/13 strisce rettangolari
- 1 telecomando
- 1 cavo di caricamento USB-C verso USB-A
- 1 guida utente

Descrizione dei componenti

Testa rimovibile



Posizionare la testa come indicato nello schema. La faccia dev'essere dal lato dei pulsanti e leggermente spostata verso destra.

Dopo averla posizionata, girarla in senso orario per fissarla nel punto giusto e allineare le braccia. Nella parte posteriore c'è un segno che indica il punto in cui fissarla.

Per rimuovere la testa, seguire le stesse istruzioni ma in senso inverso.

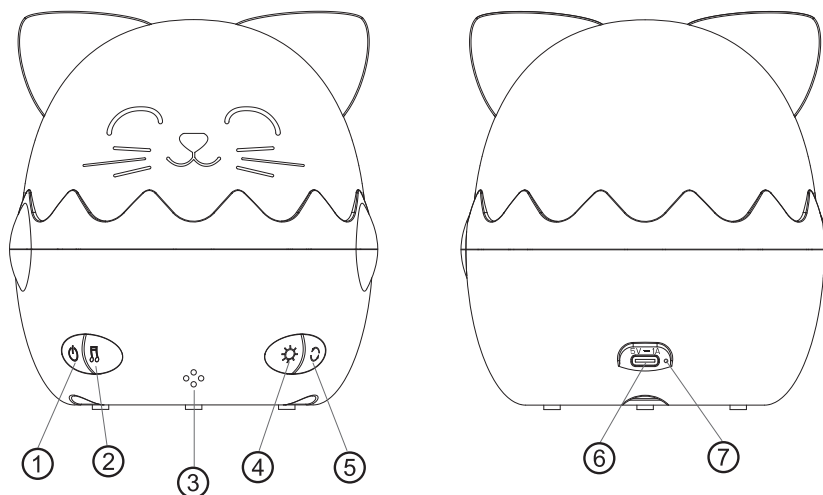

Comandi

1. Interruttore principale
2. Pulsante Musica
3. Sensore a infrarossi
4. Pulsante modalità LED
5. Pulsante rotazione motore
6. Porta di ricarica
7. Indicatore LED

Funzioni di comando.

1. Interruttore principale:

Tenere premuto per spegnere e accendere.

Esercitare una breve pressione per selezionare gli 8 diversi livelli di volume.

Alla prima accensione la musica è sul volume più basso predefinito, si passa da una modalità luminosa all'altra e il motore del proiettore è attivo. Quando si raggiunge il livello di volume più alto o più basso viene emesso un suono.

2. Pulsante Musica:

Esercitare una breve pressione per cambiare traccia. Tenere premuto per mettere in pausa.

3. Sensore a infrarossi del telecomando:

quando si usa il telecomando puntarlo verso il sensore a infrarossi.

4. Pulsante modalità LED

Esercitare una breve pressione per passare da una modalità di illuminazione all'altra.
→ Tutte le luci → Respirazione lenta tra un colore e l'altro → Solo bianco freddo → Solo bianco caldo → Solo blu → Luci spente.
Tenere premuto per scegliere tra i 7 livelli di intensità.

5. Pulsante di rotazione del motore:

Esercitare una breve pressione per avviare la rotazione.
Tenere premuto per avviare il timer (scarto di 15 minuti). Un bip conferma l'attivazione del timer.

6. Porta di ricarica.

7. Indicatore LED:

Durante la ricarica si accende il LED rosso. Quando la ricarica è completata si accende il LED blu.
Durante la riproduzione, se il livello della batteria è inferiore al 15%, si accende il LED rosso.

Configurazione della proiezione

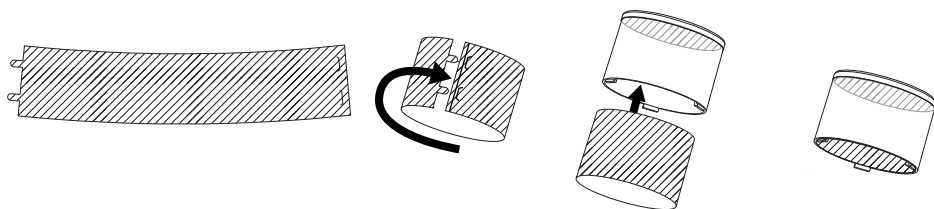
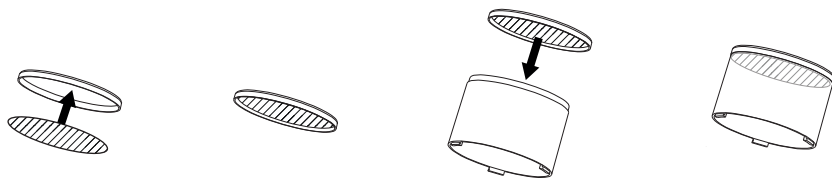

Telecomando

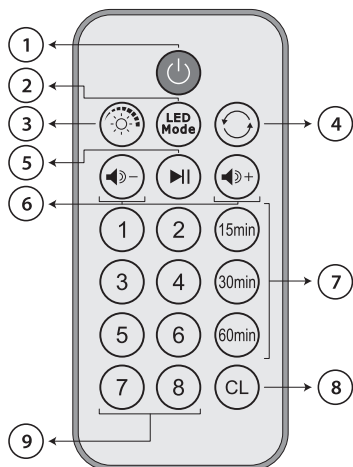

Funzioni del telecomando

1. Interruttore ON/OFF:

Questo pulsante funziona solo dopo aver acceso il dispositivo principale. Premere il pulsante per accendere o mettere in standby.

2. Pulsante modalità LED:

Modificare la modalità colore.

3. Pulsante dimmer LED:

Premere il pulsante per scegliere tra i 7 livelli di intensità luminosa.

4. Pulsante ON/OFF del motore:

Premere per avviare o arrestare il motore.

5. Pulsante Riproduci/Pausa:

Avviare la riproduzione o mettere una canzone in pausa.

6. Pulsante Vol +/Vol - :

Alzare o abbassare il volume.

7. Pulsante Timer:

Arresto dopo 15 minuti/30 minuti/60 minuti

8. Pulsante Annulla:

Annullare il timer.

9. Pulsanti numerati da 1 a 8:

Selezione diretta della canzone.

Avvertenza relativa alle batterie

Il prodotto contiene una o più batterie.

- Utilizzare correttamente le batterie per evitare lesioni o incendi causati da perdite, surriscaldamento, esplosione, erosione o altri danni.
 - Conservare e tenere le batterie nuove e usate fuori dalla portata dei bambini o di altre persone vulnerabili. Se il vano batteria non si chiude correttamente, evitare di usare il prodotto.
 - Se il liquido della batteria alcalina entra in contatto con la pelle e/o gli occhi, sciacquarli immediatamente con acqua pulita e consultare un medico.
 - Se il liquido della batteria alcalina fuoriesce, asciugarlo con un panno e sostituire la batteria con una nuova.
 - Non inghiottire la/e batteria/e. Se una batteria viene ingerita, può provocare gravi ustioni interne in sole 2 ore e causare la morte. Se le batterie vengono ingerite, contattare immediatamente un centro antiveleni e richiedere assistenza medica.
 - Utilizzare batterie AA Ni-MH, alcaline o al litio.
 - Non caricare le batterie. La carica di batterie non ricaricabili provoca l'emissione di gas e/o di calore, che possono provocare esplosioni e/o incendi.
 - Non utilizzare diversi tipi di batterie o batterie nuove e usate allo stesso tempo.
 - Inserire le batterie con la corretta polarità (+ e -).
 - Non mettere in contatto gli stessi poli delle batterie.
 - Rimuovere prontamente le batterie scariche. La batteria potrebbe esplodere se non viene sostituita correttamente o se l'apparecchio non viene utilizzato per molto tempo.
 - Sostituire la batteria con una dello stesso tipo o equivalente.
-
- Le batterie (o il pacco di pile o batterie) non devono essere esposte a calore eccessivo, come luce del sole, fuoco, ecc.
 - Non riscaldare le batterie e non gettarle nel fuoco o nell'acqua.
 - Non rimuovere le batterie con pinze metalliche né usare oggetti metallici come la punta di una penna o delle pinze. Non deformare, schiacciare o forare le batterie.
 - Non smontare le batterie.
 - Ricoprire le estremità delle batterie con del nastro adesivo per evitare l'esplosione e la combustione quando le si smaltisce.
 - Smaltire le batterie nel rispetto dell'ambiente
 - Non gettare le batterie tra i normali rifiuti domestici.
 - Per lo smaltimento delle batterie, assicurarsi di rispettare le relative normative locali in vigore.

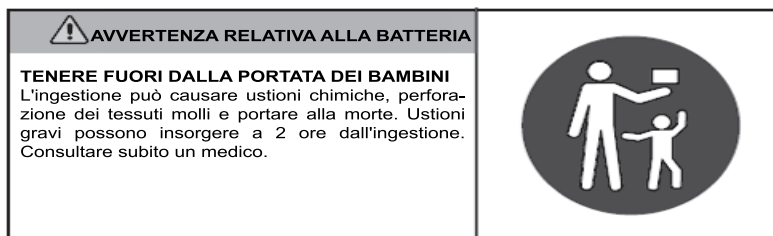

Specifiche tecniche

Tipo	Specifiche tecniche
Modelli	NLPKIDSCAT, NLPKIDSDOG, NLPKIDSKOALA, NLPKIDSPANDA
Materiale	ABS + PP + PS + PET
LED	3 SMD 3030
Colori LED	Bianco freddo + Bianco caldo + Blu
Alimentazione elettrica	5 V , 1 A
Batteria	3,7 V / 1200 mAh ioni di litio
Tempo di caricamento	Circa 3 ore
Durata autonomia	2-4 ore
Dimensioni	NLPKIDSCAT 123,3 × 120 × 133,3 mm NLPKIDSDOG: 141,3 × 120 × 131,9 mm NLPKIDSKOALA: 123,3 × 120 × 132,5 mm NLPKIDSPANDA: 123,3 × 120 × 132,5 mm

In un ambiente con scariche elettrostatiche, l'apparecchio potrebbe spegnersi. L'utilizzatore dovrà quindi ricaricare la batteria e resettare l'apparecchio.

Tutela dell'ambiente



Il prodotto è progettato e realizzato con materiali e componenti di alta qualità, che possono essere riciclati e riutilizzati.

Prestare attenzione all'impatto ambientale legato allo smaltimento delle batterie.



Quando il simbolo di un bidone con rotelle barrato accompagna il prodotto, significa che il prodotto risponde alla Direttiva europea 2002/96/CE. Informarsi sul sistema locale di raccolta differenziata per i prodotti elettrici ed elettronici. Agire rispettando le normative locali e non smaltire i prodotti usati nei normali rifiuti domestici. Il corretto smaltimento di questo prodotto contribuisce a prevenire potenziali conseguenze negative sull'ambiente e sulla salute dell'uomo.

Informazioni complementari

- Prodotto realizzato e venduto sotto la responsabilità di Bigben Interactive.
- Tutti i prodotti, servizi, denominazioni sociali, marchi, nomi commerciali, nomi di prodotti e loghi ivi indicati sono di proprietà dei rispettivi titolari.

Dichiarazione di conformità

- Con la presente Bigben Interactive dichiara che la luce notturna con proiettore (NLPKIDSCAT/NLPKIDSDOG /NLPKIDSKOALA/ NLPKIDSPANDA) è conforme alla direttiva 2014/53/UE. Il testo completo della dichiarazione UE di conformità è disponibile al seguente link: <https://www.bigbeninteractive.it/supporto-tecnico/>

Garanzia

Il prodotto è garantito da Bigben per un periodo di due anni dalla data di acquisto ad esclusione dei Paesi dello Spazio economico europeo, dove il periodo di garanzia viene esteso. Si raccomanda di conservare lo scontrino o la ricevuta in caso di reclamo. La garanzia copre i guasti dovuti a materiale difettoso, elemento mancante o vizio di fabbricazione. In questo caso contattare l'assistenza tecnica. Per qualsiasi problema relativo a un prodotto difettoso, rivolgersi al punto vendita presentando scontrino o ricevuta. La garanzia non copre problemi derivanti da un utilizzo non conforme.

Servizio assistenza

Per qualsiasi informazione, potete contattare il nostro servizio assistenza, ma vi consigliamo di raccogliere prima tutte le informazioni inerenti il problema riscontrato e il prodotto.

Email: tecnico@metronic.com - Tel.: 02 94 94 36 91

Servizio disponibile dal lunedì al venerdì, dalle 9.00 alle 17.00.

Prodotto in Cina

Prodotto da BIGBEN INTERACTIVE SA

396-466, rue de la Voyette-CRT2

59273 Fretin, France

www.bigben.eu

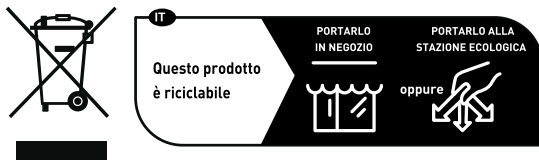

Fabricant : Bigben Interactive FRANCE

396-466, rue de la Voyette – CRT2

59273 Fretin, France

Vertrieben von Bigben Interactive DEUTSCHLAND GmbH

Walter Gropius Str. 28, 50126 Bergheim, Deutschland

Distribuidor por Lineas Omenex Metronic S.L.

Boulevard d'Angleterre 2 / Bte 4

1420 Braine l'Alleud

Gedistribueerd door Bigben Interactive NEDERLAND b.v.

's-Gravelandseweg 80, 1217 EW Hilversum, Nederland

Distribuido por Lineas Omenex Metronic S.L.

Pot. Ind. Can Salvatella – Avda. Arraona 54-56

08210 Barberà del Vallès (BCN) - España / Portugal

Distribuito da Metronic Italia s.r.l

via Marconi 31, 20071 Vermezzo con Zelo (MI), Italia

FABRIQUÉ EN CHINE / MADE IN CHINA

HOTLINE

FRANCE, du lundi au vendredi (sauf jours fériés) -

9h00-18h00 : www.bigben.fr/support (Chatbot)

ou support@bigben.fr

DEUTSCHLAND, Montag bis Freitag von

09:00 bis 18:00 Uhr (außer an Feiertagen)

Tel.: 02271-9047997

Mail: support@bigben-interactive.de

BELGIQUE, customerservice@bigben-interactive.be

NEDERLAND, customerservice@bigben-interactive.nl

ESPAÑA / PORTUGAL, soporte@metronic.com

Tel.: +34 93 713 26 25

ITALIA, tecnico@metronic.com - Tel. : 02 94 94 36 91

OTHERS, from Monday to Friday - 9.00 am - 6.00 pm

www.bigben.fr/support (Chatbot) & support@bigben.fr

www.bigben.eu

NLPKIDSCAT / NLPKIDSPANDA /
NLPKIDSDOG / NLPKIDSKOALA

Luz de presença com projetor



INSTRUÇÕES DE FUNCIONAMENTO

ANTES DE UTILIZAR ESTE APARELHO, LEIA ATENTAMENTE
ESTE MANUAL DE INSTRUÇÕES E GUARDE-O PARA CONSULTA
POSTERIOR.

Inicialização	42	Comando de controlo remoto	47
Advertências e instruções de segurança	42	Aviso relativo às pilhas	48
Conteúdo da caixa	44	Especificações técnicas	49
Descrição das peças	44	Proteção do ambiente	49
Comandos	45	Informações complementares	49
Funções de comando.	45	Declaração de conformidade	50
Configuração da projeção	46		

Inicialização

- Tire o aparelho da caixa.
- Retire todos os materiais da embalagem do produto.
- Coloque os materiais da embalagem na caixa ou elimine-os em segurança respeitando as instruções de reciclagem presentes na embalagem do aparelho.

Advertências e instruções de segurança

Deve ter lido e compreendido todas as instruções antes de utilizar este aparelho. Em caso de danos resultantes do incumprimento das instruções, a garantia não se aplica.

1. Nunca retire o compartimento deste aparelho.
2. Nunca coloque este aparelho por cima de outro equipamento elétrico.
3. Proteja o fio de alimentação de forma a evitar pisá-lo ou prendê-lo, especialmente ao nível das tomadas e do ponto de saída do aparelho. Verifique se a tensão de alimentação corresponde à tensão indicada na placa situada na parte traseira do aparelho. Quando desligar a tomada, retire sempre a ficha da tomada. Nunca puxe pelo próprio cabo de alimentação. Antes de ligar a tomada, certifique-se de que efetuou todas as ligações.



4. Utilize apenas equipamentos/acessórios recomendados pelo fabricante.
5. Confie todas as reparações do aparelho a reparadores qualificados. É necessária uma reparação quando o aparelho estiver danificado, de qualquer forma, nomeadamente:
 - se o cabo de alimentação estiver danificado;
 - em caso de derrame de líquidos ou de inserção de objetos no aparelho;
 - em caso de exposição do aparelho à chuva ou à humidade;
 - se o aparelho não funcionar normalmente;
 - ou se o aparelho tiver caído ou sofrido um choque.
6. A placa de características encontra-se na parte traseira do aparelho.
7. Nunca bloqueie os orifícios de ventilação.
8. Certifique-se de que dispõe de espaço suficiente para garantir a ventilação. Coloque o produto numa superfície estável.
9. Este aparelho deve ser utilizado num ambiente ameno, protegido da luz direta do sol, das chamas fortes ou do calor, dos aparelhos de aquecimento, dos fogões ou de qualquer outro aparelho (incluindo amplificadores) que geram calor. Não o instale perto de fontes de calor.

10. As baterias (conjunto de baterias ou pilhas instaladas) não devem ser expostas a um calor excessivo, como raios de sol, um incêndio, etc.
11. Desligue sempre o aparelho antes de limpá-lo. Não lubrifique este aparelho. Limpe-o com um pano macio. Não utilize produtos abrasivos nem produtos de limpeza agressivos.
12. Certifique-se de que consegue aceder facilmente ao fio de alimentação, à ficha ou ao adaptador, para poder desligar este aparelho da tomada elétrica, se necessário.
13. Não utilize este aparelho próximo de um ponto de água. Não deve entrar em contacto com gotas nem salpicos. Não utilize este aparelho num ambiente húmido ou molhado.
14. Desligue este aparelho em caso de trovoada ou se não o utilizar durante um longo período de tempo.
15. Este aparelho pode ser utilizado por crianças com idade igual ou superior a 8 anos e por pessoas com capacidades físicas, sensoriais e mentais reduzidas ou com falta de experiência ou de conhecimentos, caso sejam supervisionados ou tenham recebido instruções sobre a utilização do aparelho em total segurança e caso tenham compreendido os riscos associados. As crianças não devem brincar com o aparelho, nem com o cabo (risco de asfixia). A limpeza e a manutenção não devem ser realizadas por crianças sem vigilância.
16. Este aparelho deve ser alimentado apenas sob a muito baixa tensão de segurança correspondente à marcação no aparelho.
17. A bateria deve ser retirada do aparelho antes de eliminá-lo. O aparelho deve estar desligado da corrente quando retirar a bateria.
18. O produto deve estar a uma distância mínima de 20 cm do corpo humano quando estiver em funcionamento.
19. Risco de asfixia: As peças pequenas não devem ser manuseadas por crianças com menos de 3 anos nem por pessoas com tendência para colocar objetos não comestíveis na boca.
20. Este brinquedo só deve ser ligado a um equipamento que disponha de um dos seguintes



símbolos: ou

21. Este aparelho está reservado a um uso doméstico; não o utilize no exterior.



22. Não é um brinquedo. **ATENÇÃO!** Não é adequado para crianças com menos de 36 meses. Risco de asfixia devido a pequenos elementos que podem ser ingeridos.

Aviso: Se estiver no modo de reprodução e carregamento ao mesmo tempo, a luz desligará automaticamente após 10 horas para proteger o motor.





O ponto de exclamação num triângulo indica a presença de instruções importantes relativas ao funcionamento e à manutenção (reparação) na documentação que acompanha o aparelho.

Material de classe III	
Corrente contínua	
Corrente alternada	
Apenas para uso no interior	

A fonte de luz desta luminária não é substituível; Quando a fonte de luz chega ao fim da sua vida útil, a luminária deve ser substituída.

Conteúdo da caixa

Verifique e identifique o conteúdo da sua caixa:

- Luz de presença com projetor x 1
- Filmes de projeção: Círculos superiores x 13 / Faixas retangulares x 13
- Comando de controlo remoto x 1
- Cabo de carregamento USB-C para USB-A x 1
- Manual de utilização x 1

Descrição das peças

Cabeça amovível



Coloque a cabeça como indicado no esquema. O rosto deve estar do lado dos botões e desviado ligeiramente para a direita.

Depois de colocada, rode a cabeça no sentido dos ponteiros do relógio para prendê-la no sítio certo e alinhar os braços. Também existe uma marca na parte traseira para indicar a posição bloqueada.

Para retirar a cabeça, siga as mesmas instruções, mas no sentido inverso.

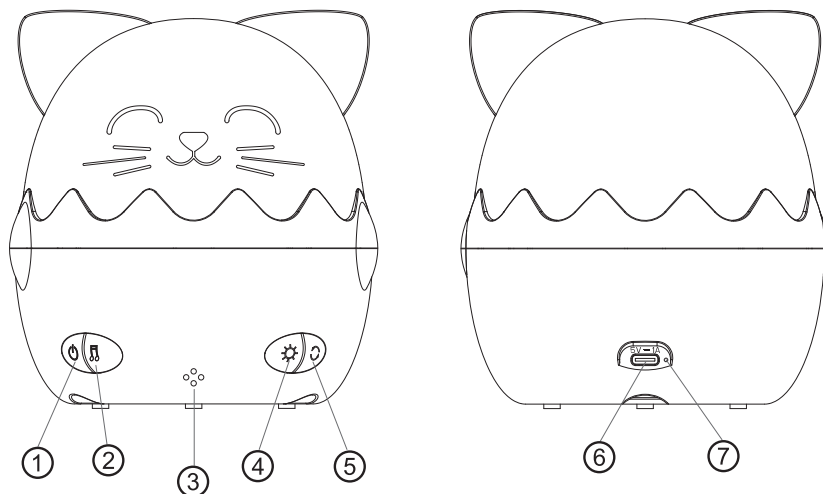

Comandos

1. Interruptor principal
2. Botão Música
3. Sensor de infravermelhos
4. Botão modo LED
5. Botão de rotação do motor
6. Porta de carregamento
7. Indicador LED

Funções de comando.

1. Interruptor principal:

Prima durante alguns segundos para desligar e acender.

Prima brevemente para passar pelos 8 diferentes níveis de volume.

Por defeito, quando é ligado pela primeira vez, a música está no volume mais baixo, passando de um modo de iluminação para o outro e o motor de projeção em funcionamento. É emitido um som quando atinge o volume mais elevado ou o volume mais baixo.

2. Botão Música:

Prima brevemente para mudar a faixa. Prima durante alguns segundos para colocar em pausa.

3. Sensor de infravermelhos do comando de controlo remoto:
aponte o comando de controlo remoto para o sensor de infravermelhos quando o utiliza.

4. Botão modo LED

Prima brevemente para alternar entre os diferentes modos de iluminação.

→ Todas as luzes → Respiração lenta entre cada cor → Apenas branco frio → Apenas branco quente → Apenas azul → Luzes desligadas.

Prima durante alguns segundos para alternar entre um dos 7 níveis de intensidade.

5. Botão de rotação do motor:

Prima brevemente para iniciar a rotação.

Prima durante alguns segundos para iniciar o temporizador (diferença de 15 minutos). Um bip confirma que o temporizador foi integrado.

6. Porta de carregamento.

7. Indicador LED:

Durante o carregamento, o LED vermelho está aceso. O LED azul acende-se quando o carregamento termina.

Durante a reprodução, se o nível da bateria for inferior a 15 %, o LED vermelho acender-se-á.

Configuração da projeção

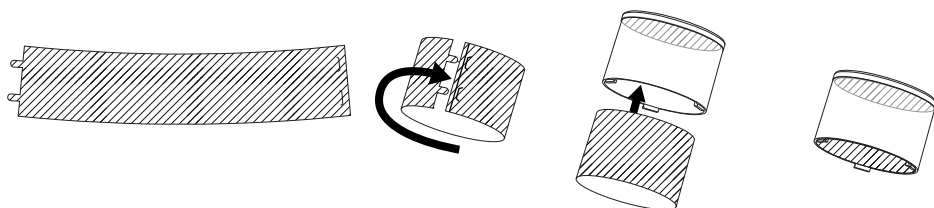
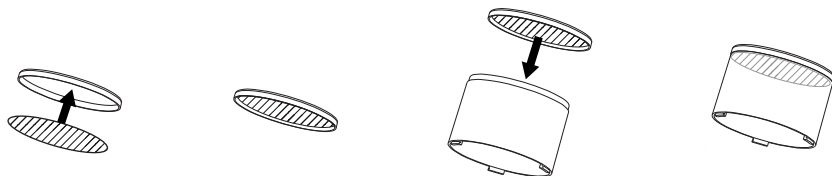

Comando de controlo remoto

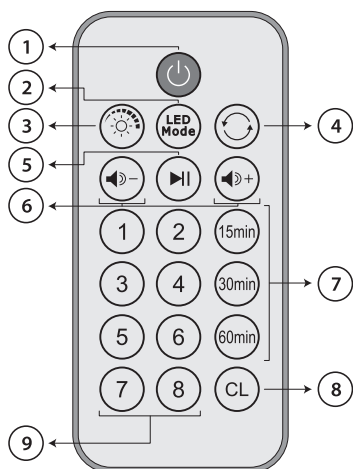

Funções do comando de controlo remoto

1. Interruptor ON / OFF:

Este botão só funciona depois de ter acendido o aparelho principal.
Prima este botão para o acender ou colocá-lo em modo de espera.

2. Botão dos modos LED:

Alterar o modo de cor.

3. Botão do inversor LED:

Prima este botão para alternar entre um dos 7 níveis de intensidade de luz.

4. Botão ON/OFF do motor:

Prima para iniciar ou parar o motor.

5. Botão reprodução / pausa:

Iniciar ou pausar uma música.

6. Botão Vol + / Vol - :

Aumentar ou reduzir o volume

7. Botão Temporizador:

Desligar passados 15 minutos / 30 minutos / 60 minutos

8. Botão Cancelar:

Cancelar o temporizador.



9. Botões numerados de 1 a 8:

Seleção direta da música.

Aviso relativo às pilhas

Este produto contém uma ou várias pilhas.

- Utilize as pilhas corretamente para evitar qualquer ferimento ou um incêndio causado por uma fuga, um sobreaquecimento, uma explosão, uma erosão ou qualquer outro dano.
 - Mantenha as pilhas novas e usadas fora do alcance das crianças ou de qualquer pessoa vulnerável. Se o compartimento das pilhas não fechar bem, deixar de utilizar o produto.
 - Se o líquido de uma pilha alcalina entrar em contacto com a pele e/ou os olhos, lave-os imediatamente com água limpa e consulte um médico.
 - Na ocorrência de uma fuga de líquido da pilha alcalina, limpe o líquido com um pano e substitua a pilha por uma nova.
 - Não engolir a(s) pilha(s). Se a pilha tipo botão for engolida, pode provocar queimaduras internas graves em apenas 2 horas e causar morte. Se a pilha for engolida, contacte imediatamente um centro de informação antivenenos e consulte um médico.
 - Utilize pilhas AA Ni-MH, alcalinas ou de lítio.
 - Não carregue estas pilhas. O carregamento de pilhas não recarregáveis provoca emissões de gás e/ou de calor que podem provocar explosões e/ou incêndios.
 - Não utilize diferentes tipos de pilhas ou pilhas novas e antigas em simultâneo.
 - Insira as pilhas de acordo com a polaridade (+ e -) correta.
 - Não coloque em contacto os mesmos polos das pilhas.
 - Retire rapidamente as pilhas gastas. Risco de explosão da pilha caso esta não seja corretamente substituída ou caso o aparelho não seja utilizado durante algum tempo.
 - Substitua a pilha por um modelo idêntico ou equivalente.
-
- As pilhas (ou conjunto de pilhas ou baterias) não devem ser expostas a um calor excessivo, como raios de sol, um incêndio, etc.
 - Não aqueça as pilhas e não as elimine no fogo ou na água.
 - Não retire as pilhas com pinças metálicas e não utilize objetos metálicos, tal como a ponta de uma caneta ou pinças. Evite deformar, esmagar e perfurar as pilhas.
 - Não desmonte as pilhas.
 - Tape as extremidades das pilhas com fita adesiva para evitar explosões e a combustão ao eliminá-las.
 - Pense no ambiente no momento de eliminar as pilhas
 - Não elimine as pilhas com o lixo doméstico.
 - No momento da eliminação das pilhas, respeite a regulamentação local em vigor em matéria de eliminação.

<p> AVISO DA BATERIA</p> <p>MANTER FORA DO ALCANCE DAS CRIANÇAS Engolir pode provocar queimaduras químicas, perfuração dos tecidos moles e morte. Podem ocorrer queimaduras graves no prazo de 2 horas após a ingestão. Consulte um médico imediatamente.</p>	
--	---

Especificações técnicas

Tipo	Características técnicas
Modelos	NLPKIDSCAT, NLPKIDSDOG, NLPKIDSKOALA, NLPKIDSPANDA
Material	ABS + PP + PS + PET
LED	3 × SMD 3030
Cores LED	Branco frio + Branco quente + Azul
Alimentação elétrica	5 V , 1 A
Bateria	3,7 V / 1200 mAh lões de lítio
Duração do carregamento	Cerca de 3 horas
Duração da autonomia	2 a 4 horas
Dimensões	NLPKIDSCAT: 123,3 × 120 × 133,3 mm NLPKIDSDOG: 141,3 × 120 × 131,9 mm NLPKIDSKOALA: 123,3 × 120 × 132,5 mm NLPKIDSPANDA: 123,3 × 120 × 132,5 mm

Num ambiente com descargas eletrostáticas, o aparelho poderá desligar-se. Para isso, o utilizador deve recarregar a bateria e reiniciar o aparelho.

Proteção do ambiente



O seu produto foi concebido e fabricado com materiais e componentes de elevada qualidade, que podem ser reciclados e reutilizados. Importa chamar a atenção para os aspetos ambientais da eliminação das baterias.



Quando o símbolo do caixote do lixo com uma cruz estiver presente num produto, isso significa que o produto está abrangido pela Diretiva Europeia 2002/96/CE. Informe-se sobre o sistema local de recolha seletiva de produtos elétricos e eletrónicos. Aja em conformidade com as regras locais e não elimine os seus produtos antigos juntamente com o lixo doméstico. A eliminação deste produto ajuda a evitar potenciais consequências negativas para o meio ambiente e para a saúde humana.

Informações complementares

- Este produto é fabricado e vendido sob a responsabilidade da Bigben Interactive.
- Quaisquer outros produtos, serviços, denominações sociais, marcas, designações comerciais, nomes de produtos e logotipos referido no presente são da propriedade dos respetivos titulares.

Declaração de conformidade

- Pela presente, a Bigben Interactive declara que a luz de presença com projetor (NLPKIDSCAT/NLPKIDSDOG /NLPKIDSKOALA/ NLPKIDSPANDA) está em conformidade com a diretiva 2014/53/UE. O texto completo da declaração UE de conformidade está disponível no seguinte endereço eletrónico: <https://www.bigbeninteractive.com/support/>

Garantia

Este produto é garantido pela Bigben durante 2 anos a partir da data de compra, salvo nos países do Espaço Económico Europeu que ofereçam uma garantia de maior duração. Recomendamos que conserve o seu talão de compra para uma eventual reclamação. A garantia cobre as avarias devidas a material defeituoso, a um elemento em falta ou a um defeito de fabrico. Neste caso, contacte o apoio técnico: Para qualquer problema com um produto defeituoso, contacte o estabelecimento onde adquiriu o produto, munido do seu talão. A garantia não cobre problemas de utilização não conforme.

Apoio técnico

Se tiver algum problema técnico, pode contactar o nosso serviço de apoio ao cliente. Para o efeito, recomendamos que se certifique primeiro de que dispõe do máximo de informações possível sobre o problema e o produto.

Email : soporte@metronic.com – Tel : +34 93 713 26 25

Serviço disponível de segunda a sexta-feira, das 9h às 17h

Fabricado na China

Fabricado por BIGBEN INTERACTIVE SA
396-466, rue de la Voyette-CRT2
59273 Fretin, France
www.bigben.eu



Fabricant : Bigben Interactive FRANCE

396-466, rue de la Voyette – CRT2
59273 Fretin, France

Vertrieben von Bigben Interactive DEUTSCHLAND GmbH

Walter Gropius Str. 28, 50126 Bergheim, Deutschland
Distribuído por Bigben Interactive Belgium s.a./n.v.

Boulevard d'Angleterre 2 / Bte 4
1420 Braine l'Alleud

Gedistribueerd door Bigben Interactive NEDERLAND b.v.

's-Gravelandseweg 80, 1217 EW Hilversum, Nederland
Distribuído por Lineas Omenex Metronic S.L.

Pol. Ind. Can Salvatella – Avda. Arraona 54-56
08210 Barberà del Vallès (BCN) – España / Portugal

Distribuito da Metronic Italia s.r.l

via Marconi 31, 20071 Vermezzo con Zelo (MI), Italia

FABRIQUÉ EN CHINE / MADE IN CHINA

HOTLINE

FRANCE, du lundi au vendredi (sauf jours fériés) -
9h00-18h00 : www.bigben.fr/support (Chatbot)
ou support@bigben.fr

DEUTSCHLAND, Montag bis Freitag von
09:00 bis 18:00 Uhr (außer an Feiertagen)
Tel.: 02271-9047997

Mail: support@bigben-interactive.de

BELGIQUE, customerservice@bigben-interactive.be

NEDERLAND, customerservice@bigben-interactive.nl

ESPAÑA / PORTUGAL, soporte@metronic.com

Tel.: +34 93 713 26 25

ITALIA, tecnico@metronic.com - Tel. : 02 94 94 36 91

OTHERS, from Monday to Friday - 9.00 am - 6.00 pm

www.bigben.fr/support (Chatbot) & support@bigben.fr

www.bigben.eu

BIGBEN

DE

NLPKIDSCAT / NLPKIDSPANDA /
NLPKIDSDOG / NLPKIDSKOALA

Nachtlicht mit Projektor



BEDIENUNGSANLEITUNG

LESEN SIE DIESE ANLEITUNG BITTE VOR GEBRAUCH DES GERÄTS
SORGFÄLTIG DURCH UND BEWAHREN SIE SIE ZUR SPÄTEREN
EINSICHTNAHME AUF.

Erste Schritte	52	Fernbedienung	57
Warnungen und Sicherheitshinweise	52	Warnhinweis zu den Batterien	58
Verpackungsinhalt	54	Technische Spezifikationen	59
Beschreibung der Teile	54	Umweltschutz	59
Bedienelemente	55	Zusätzliche Informationen	59
Bedienfunktionen.	55	Konformitätserklärung	60
Einrichten der Projektion	56		

Erste Schritte

- Nehmen Sie das Gerät aus der Verpackung.
- Entfernen Sie alle Verpackungsmaterialien von dem Produkt.
- Verstauen Sie die Verpackungsmaterialien in dem Karton oder entsorgen Sie sie sicher gemäß den auf der Verpackung angegebenen Anweisungen zur Abfalltrennung.

Warnungen und Sicherheitshinweise

Es ist wichtig, dass Sie vor dem Gebrauch des Geräts alle Anweisungen gelesen und verstanden haben. Schäden, die durch die Nichtbeachtung der Anweisungen entstehen, sind nicht durch die Garantie gedeckt.



1. Das Gehäuse des Geräts niemals entfernen.
2. Stellen Sie dieses Gerät niemals auf andere elektrische Geräte.
3. Schützen Sie das Netzkabel so, dass Sie nicht darauf treten oder es eingeklemmt wird, insbesondere an den Steckern, Steckdosen und an der Stelle, an der das Gerät aus der Steckdose kommt. Überprüfen Sie, ob die Netzspannung der auf dem Schild auf der Rückseite des Geräts angegebenen Spannung entspricht. Ergreifen Sie zum Ziehen des Stromkabels immer den Stecker. Ziehen Sie niemals am Kabel selbst. Vergewissern Sie sich vor dem Anschließen des Netzsteckers, dass alle anderen Anschlüsse hergestellt wurden.
4. Verwenden Sie ausschließlich vom Hersteller empfohlene Geräte/Zubehörteile.
5. Lassen Sie alle Reparaturen von entsprechend qualifiziertem Fachpersonal durchführen. Eine Reparatur ist erforderlich, wenn das Gerät in irgendeiner Weise beschädigt wurde, insbesondere:
 - wenn das Stromkabel beschädigt ist;
 - wenn Flüssigkeiten in das Gerät eingedrungen sind oder wenn Gegenstände in das Gerät eingeführt wurden;
 - wenn das Gerät Regen oder Feuchtigkeit ausgesetzt wurde;
 - wenn das Gerät nicht ordnungsgemäß funktioniert;
 - oder wenn das Gerät heruntergefallen ist oder einen Stoß erlitten hat.
6. Das Typenschild befindet sich an der Rückseite des Geräts.
7. Blockieren Sie niemals die Lüftungsöffnungen.
8. Achten Sie darauf, dass genügend Freiraum für die Belüftung vorhanden ist. Stellen Sie das Produkt auf eine stabile Oberfläche.

9. Das Gerät muss in temperierter Umgebung benutzt werden. Vor direkter Sonneneinstrahlung, offenen Flammen oder Hitze schützen. Auf ausreichenden Abstand zu Heizungen, Öfen oder anderen Geräten (einschließlich Verstärkern), die Wärme erzeugen, achten. Nicht in der Nähe von Wärmequellen installieren.
10. Die Batterien (Akkublock oder eingebaute Batterien) vor übermäßiger Hitze wie z. B. Sonnenlicht, Feuer usw. schützen.
11. Das Gerät vor der Reinigung vom Stromnetz trennen. Keine Teile dieses Geräts schmieren. Reinigen Sie das Gerät mit einem weichen Tuch. Verwenden Sie keine Scheuermittel oder aggressiven Reinigungsmittel.
12. Vergewissern Sie sich, dass Stromkabel, Stecker oder Adapter stets ungehindert zugänglich sind, damit das Gerät bei Bedarf jederzeit von der Netzsteckdose getrennt werden kann.
13. Das Gerät nicht in der Nähe von Wasserstellen benutzen. Das Gerät vor Tropf- und Spritzwasser schützen. Benutzen Sie das Gerät nicht in einer feuchten oder nassen Umgebung.
14. Bei Gewitter oder bei längerer Nichtbenutzung den Netzstecker des Geräts ziehen.
15. Dieses Gerät darf von Kindern ab 8 Jahren und Personen mit eingeschränkten physischen, sensorischen oder geistigen Fähigkeiten oder ohne ausreichende Kenntnisse oder Erfahrung nur unter der Voraussetzung benutzt werden, dass sie beaufsichtigt werden oder in die sichere Bedienung des Geräts eingewiesen wurden und dass sie die möglichen Risiken verstanden haben. Kinder dürfen weder mit dem Gerät noch mit dem Kabel spielen (Strangulierungsgefahr). Die Reinigung und Wartung darf nicht durch Kinder ohne Aufsicht erfolgen.
16. Dieses Gerät darf nur mit der auf der Kennzeichnung am Gerät angegebenen Sicherheitskleinspannung betrieben werden.
17. Die Batterie muss vor der Entsorgung aus dem Gerät entfernt werden. Vor dem Entfernen der Batterie das Gerät von der Stromversorgung trennen.
18. Während der Benutzung des Produkts muss sein Abstand zum Körper mindestens 20 cm betragen.
19. Erstickungsgefahr: Die Kleinteile sind für Kinder unter 3 Jahren oder für Personen, bei denen die Gefahr besteht, dass sie nicht essbare Gegenstände in den Mund nehmen, ungeeignet und gefährlich.
20. Dieses Spielzeug darf nur an Geräte angeschlossen werden, die mit einem der folgenden



Symbole gekennzeichnet sind:  oder 

21. Dieses Gerät ist ausschließlich für den häuslichen Gebrauch bestimmt; nicht im Freien verwenden.



22. Dies ist kein Spielzeug.  **WARNHINWEIS!** nicht geeignet für Kinder unter 36 Monaten. Erstickungsgefahr durch verschluckbare Kleinteile.

Achtung: Befindet es sich gleichzeitig im Spiel- und Lademodus, schaltet sich das Licht nach 10 Stunden automatisch aus, um den Motor zu schützen.



Das Ausrufezeichen in einem Dreieck weist den Benutzer auf wichtige Sicherheitshinweise zum Betrieb und zur Wartung (Reparatur) in der dem Gerät beiliegenden Bedienungsanleitung hin.

Schutzklasse III	
Gleichstrom	
Wechselstrom	
Ausschließlich für den Gebrauch im Innenraum	

Die Lichtquelle dieser Leuchte ist nicht austauschbar; Wenn die Lichtquelle das Ende ihrer Lebensdauer erreicht, muss die Leuchte ausgetauscht werden.

Verpackungsinhalt

Prüfen und identifizieren Sie den Verpackungsinhalt:

- 1 Nachtlicht mit Projektor
- Projektionsfolien: 13 Kreise oben / 13 rechteckige Streifen
- 1 Fernbedienung
- 1 USB-C auf USB-A Ladekabel
- 1 Bedienungsanleitung

Beschreibung der Teile

Abnehmbarer Kopf



Setzen Sie den Kopf wie in der Abbildung gezeigt auf. Das Gesicht muss sich auf der Seite der Tasten befinden und leicht nach rechts versetzt sein.

Wenn Sie den Kopf positioniert haben, drehen Sie ihn im Uhrzeigersinn, um ihn an der passenden Stelle zu arretieren und die Arme auszurichten. Auf der Rückseite befindet sich außerdem eine Markierung zur Kennzeichnung der verriegelten Position.

Zum Abnehmen des Kopfes gleichermaßen in umgekehrter Reihenfolge vorgehen.

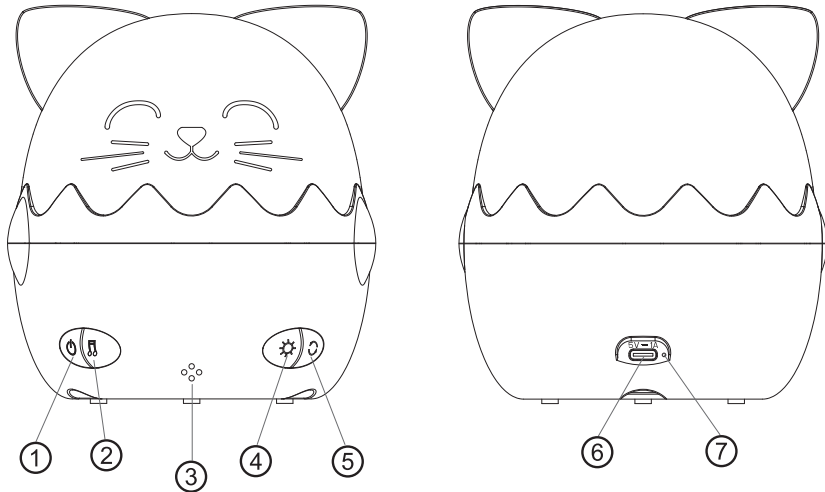

Bedienelemente

1. Hauptschalter
2. Taste für Musik
3. Infrarotsensor
4. Taste für LED-Modus
5. Taste für Motordrehung
6. Ladeanschluss
7. LED-Anzeige

Bedienfunktionen.

1. Hauptschalter

Zum Ein- und ausschalten lange drücken.

Kurz drücken, um zwischen den 8 Lautstärkestufen zu wechseln.

Beim ersten Einschalten, beim Umschalten zwischen den Lichtmodi und bei eingeschalteten Projektionsmotor ist die Musik standardmäßig auf der niedrigsten Lautstärke. Bei Erreichen der höchsten oder der geringsten Lautstärke erklingt ein Tonsignal.

2. Taste für Musik:

Kurz drücken, um den Track zu wechseln. Lange drücken, um zu pausieren.

3. Infrarotsensor der Fernbedienung:

Die Fernbedienung bei Verwendung auf den Infrarotsensor richten.

4. Taste für LED-Modus

Kurz drücken, um zwischen den verschiedenen Beleuchtungsmodi zu wechseln.

→ Alle Leuchten → Langsames Atmen zwischen jeder Farbe → Nur Kaltweiß → Nur Warmweiß → Nur Blau → Leuchten ausgeschaltet.

Lange drücken, um von einer der 7 Intensitätsstufen zur nächsten zu wechseln.

5. Taste für Motordrehung:

Kurz drücken, um die Drehung zu starten.

Lange drücken, um den Timer zu starten (um 15 Minuten versetzt). Ein Piepton bestätigt die korrekte Einstellung des Timers.

6. Ladeanschluss.

7. LED-Anzeige:

Während des Ladevorgangs leuchtet die rote LED. Die blaue LED leuchtet, wenn der Ladevorgang abgeschlossen ist.

Während der Wiedergabe leuchtet die rote LED, wenn der Akkustand weniger als 15 % beträgt.

Einrichten der Projektion

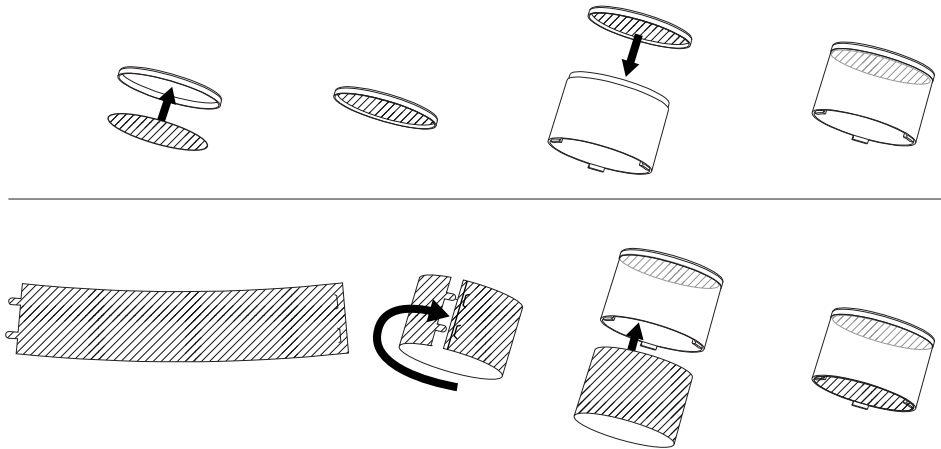

Fernbedienung

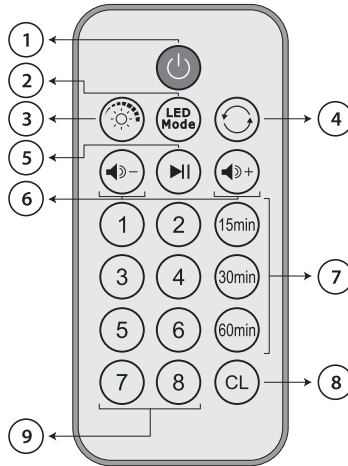

Funktionen der Fernbedienung

1. ON/OFF - Schalter:

Diese Taste funktioniert nur bei eingeschaltetem Hauptgerät.

Diese Taste drücken, um das Gerät einzuschalten oder in den Standby-Modus zu versetzen.

2. Taste für LED-Modi:

Ändern des Farbmodus.

3. Taste für LED-Dimmer:

Diese Taste drücken, um zwischen den 7 Lichtintensitätsstufen zu wechseln.

4. ON / OFF-Taste des Motors:

Drücken, um den Motor zu starten oder zu stoppen.

5. Taste Wiedergabe/Pause:

Einen Song starten oder pausieren.

6. Vol + / Vol - Taste :

Lautstärke erhöhen oder verringern.

7. Timertaste:

Stopp nach 15 Minuten / 30 Minuten / 60 Minuten

8. Taste Abbrechen:

Timer abbrechen.

9. Von 1 bis 8 nummerierte Tasten:



Direkte Auswahl eines Songs.

Warnhinweis zu den Batterien

Dieses Produkt enthält eine Batterie oder Batterien.

- Verwenden Sie die Batterien ordnungsgemäß, um Verletzungen oder Brände durch Auslaufen, Überhitzung, Explosion, Erosion oder andere Schäden zu vermeiden.
- Lagern und bewahren Sie neue und gebrauchte Batterien außerhalb der Reichweite von Kindern oder anderen gefährdeten Personen auf. Wenn sich das Batteriefach nicht richtig schließen lässt, verwenden Sie das Produkt nicht mehr.
- Wenn die Flüssigkeit einer Alkalibatterie mit der Haut und/oder den Augen in Berührung kommt, sofort mit klarem Wasser ausspülen und einen Arzt aufsuchen.
- Wenn die Flüssigkeit einer Alkalibatterie ausläuft, die Flüssigkeit mit einem Tuch abwischen und die Batterie durch eine neue austauschen.
- Die Batterie(n) nicht verschlucken. Wenn eine Batterie verschluckt wird, kann sie in nur 2 Stunden schwere innere Verbrennungen und den Tod verursachen. Wenn die Batterien verschluckt werden, wenden Sie sich umgehend an eine Giftnotrufzentrale und suchen Sie einen Arzt auf.
- Nur AA-Ni-MH-, Alkali- oder Lithium-Batterien verwenden.
- Diese Batterien nicht aufladen. Beim Laden von nicht wiederaufladbaren Batterien wird Gas und/oder Wärme freigesetzt, was zu Explosionen und/oder Bränden führen kann.
- Keine unterschiedlichen Batterietypen oder neue und alte Batterien gleichzeitig verwenden.
- Beim Einsetzen der Batterien auf die richtige Polarität (+ und –) achten.
- Gleiche Batteriepole nicht miteinander in Kontakt bringen.
- Entladene Batterien umgehend entfernen. Die Batterie kann explodieren, wenn sie nicht ordnungsgemäß ausgetauscht wird oder wenn das Gerät längere Zeit nicht benutzt wird.
- Die Batterie mit dem gleichen oder einem gleichwertigen Modell ersetzen.

- Batterien (bzw. Akku- oder Batterieblock) dürfen nicht übermäßiger Hitze ausgesetzt werden, wie z. B. Sonnenlicht, Feuer usw.
- Batterien nicht erhitzen und nicht in Feuer oder Wasser werfen.
- Die Batterien nicht mit Metallklammern entfernen und keine Metallgegenstände wie Stiftspitzen oder Klemmen verwenden. Batterien nicht verformen, quetschen oder durchstechen.
- Batterien nicht auseinander nehmen.
- Bei der Entsorgung die Enden der Batterien mit Klebeband abkleben, um Explosionen und Verbrennungen zu vermeiden.
- Entsorgen Sie die Batterien auf umweltfreundliche Weise
- Batterien nicht im normalen Hausmüll entsorgen.
- Achten Sie bei der Entsorgung von Batterien darauf, die örtlichen Entsorgungsvorschriften einzuhalten.

<p> BATTERIEWARNUNG</p> <p>AUSSERHALB DER REICHWEITE VON KINDERN AUFBEWAHREN</p> <p>Verschlucken kann zu Verätzungen, Perforation von Weichgewebe und zum Tod führen. Schwere Verätzungen können innerhalb von 2 Stunden nach Verschlucken auftreten. Suchen Sie unverzüglich einen Arzt auf.</p>	
--	---

Technische Spezifikationen

Typ	Technische Daten
Modelle	NLPKIDSCAT, NLPKIDSDOG, NLPKIDSKOALA, NLPKIDSPANDA
Material	ABS + PP + PS + PET
LED	3 × SMD 3030
LED-Farben	Kaltweiß + Warmweiß + Blau
Stromversorgung	5 V , 1 A
Akku	3,7 V / 1200 mAh Lithium-Ionen
Ladedauer	ca. 3 Stunden
Akkuladefzeit	2 bis 4 Stunden
Abmessungen	NLPKIDSCAT: 123,3 × 120 × 133,3 mm NLPKIDSDOG: 141,3 × 120 × 131,9 mm NLPKIDSKOALA: 123,3 × 120 × 132,5 mm NLPKIDSPANDA: 123,3 × 120 × 132,5 mm

In einer Umgebung mit elektrostatischen Entladungen kann sich das Gerät ausschalten. Der Benutzer muss dann den Akku aufladen und das Gerät zurücksetzen.

Umweltschutz



Das Produkt wurde mit qualitativ hochwertigen Werkstoffen und Komponenten konzipiert und hergestellt, die recycelt und wiederverwendet werden können.

Bei der Entsorgung der Batterien auf den Umweltschutz achten.



Das Symbol einer durchgestrichenen Mülltonne auf Rädern auf einem Produkt bedeutet, dass das Produkt der europäischen Richtlinie 2002/96/EG unterliegt. Bitte informieren Sie sich über örtlichen Abfallannahmestellen, an denen elektrische und elektronische Altgeräte einer getrennten Sammlung zugeführt werden. Bitte beachten Sie die örtlichen Vorschriften und entsorgen Sie Ihre Altgeräte nicht über den Hausmüll. Mit der ordnungsgemäßen Entsorgung dieses Produkts tragen Sie dazu bei, mögliche negative Folgen für die Umwelt und die menschliche Gesundheit zu vermeiden.

Zusätzliche Informationen

- Dieses Produkt wurde unter Verantwortung von Bigben Interactive hergestellt und verkauft.
- Alle anderen Produkte, Dienstleistungen, Firmennamen, Marken, Handelsnamen, Produktnamen und Logos, auf die hier verwiesen wird, sind das Eigentum ihrer jeweiligen Inhaber.

Konformitätserklärung

- Hiermit erklärt Bigben Interactive, dass das Nachtlicht mit Projektor (NLPKIDSCAT/ NLPKIDSDOG /NLPKIDSKOALA/ NLPKIDSPANDA) der Richtlinie 2014/53/EU entspricht. Der vollständige Text der EU-Konformitätserklärung kann unter der folgenden Internetadresse eingesehen werden: www.bigben.fr/support

Garantie

Für dieses Produkt gewährt Bigben eine Garantie von 2 Jahren ab Kaufdatum, außer in den Ländern des Europäischen Wirtschaftsraums, in denen eine längere Garantiezeit gewährt wird. Wir empfehlen Ihnen, Ihren Kassenbeleg für eventuelle Reklamationen aufzubewahren. Die Garantie gilt für Mängel, die auf defektes Material, fehlende Teile oder Herstellungsfehler zurückzuführen sind. Wenden Sie sich in diesem Fall bitte an unseren technischen Support. Bei Problemen mit einem defekten Produkt wenden Sie sich bitte mit Ihrem Kassenbeleg an das Geschäft oder den Händler, bei dem Sie das Produkt erworben haben. Die Garantie gilt nicht für Defekte, die auf unsachgemäßen Gebrauch zurückzuführen sind.

Technischer Kundendienst

Montag bis Freitag von 9:00 bis 18:00 Uhr (außer Feiertagen)

Tel.: 02271-9047997 – support@bigben-interactive.de

Distribution Deutschland:

Bigben Interactive DEUTSCHLAND GmH

Walter Gropius Str. 28, 50126 Bergheim, DEUTSCHLAND

Hergestellt in China

Hergestellt durch BIGBEN INTERACTIVE SA

396-466, rue de la Voyette-CRT2

59273 Fretin, France

www.bigben.eu



Fabricant : Bigben Interactive FRANCE

396-466, rue de la Voyette – CRT2

59273 Fretin, France

Vertrieben von Bigben Interactive DEUTSCHLAND GmbH

Walter Gropius Str. 28, 50126 Bergheim, Deutschland

Distribué par Bigben Interactive Belgium s.a./n.v.

Boulevard d'Angleterre 2 / Bte 4

1420 Braine l'Alleud

Gedistribueerd door Bigben Interactive NEDERLAND b.v.

's-Gravelandseweg 80, 1217 EW Hilversum, Nederland

Distribuido por Lineas Omenex Metronic S.L.

Pol. Ind. Can Salvatella – Avda. Arraona 54-56

08210 Barberà del Vallès (BCN) – España / Portugal

Distribuito da Metronic Italia s.r.l

via Marconi 31, 20071 Vermezzo con Zelo (MI), Italia

FABRIQUÉ EN CHINE / MADE IN CHINA

HOTLINE

FRANCE, du lundi au vendredi (sauf jours fériés) -

9h00-18h00 : www.bigben.fr/support (Chatbot)

ou support@bigben.fr

DEUTSCHLAND, Montag bis Freitag von

09:00 bis 18:00 Uhr (außer an Feiertagen)

Tel.: 02271-9047997

Mail: support@bigben-interactive.de

BELGIQUE, customerservice@bigben-interactive.be

NEDERLAND, customerservice@bigben-interactive.nl

ESPAÑA / PORTUGAL, soporte@metronic.com

Tel.: +34 93 713 26 25

ITALIA, tecnico@metronic.com - Tel. : 02 94 94 36 91

OTHERS, from Monday to Friday - 9.00 am - 6.00 pm

www.bigben.fr/support (Chatbot) & support@bigben.fr

www.bigben.eu

NLPKIDSCAT / NLPKIDSPANDA /
NLPKIDSDOG / NLPKIDSKOALA

Nachtlampje met projector



GEBRUIKSAANWIJZING

ALVORENS DIT APPARAAT TE GEBRUIKEN, LEES DEZE
INSTRUCTIES AANDACHTIG DOOR EN BEWAAR DEZE VOOR
TOEKOMSTIGE RAADPLEGING.

Starten	62	Afstandsbediening	67
Waarschuwingen en veiligheidsinstructies	62	Waarschuwing betreffende de batterijen	68
Inhoud van de verpakking	64	Technische specificaties	69
Omschrijving van de onderdelen	64	Milieubescherming	69
Bedieningsknoppen	65	Aanvullende informatie	69
Bedieningsfuncties.	65	Conformiteitsverklaring	70
Instellen van de projectie	66		

Starten

- Haal het apparaat uit de doos.
- Haal alle verpakkingsmaterialen van het product.
- Doe de verpakkingsmaterialen in de doos of gooi deze veilig weg met inachtneming van de aanbevelingen voor afvalsortering op de verpakking van het apparaat.

Waarschuwingen en veiligheidsinstructies



U dient alle instructies doorgelezen en begrepen te hebben voordat u dit apparaat gebruikt. In geval van schade als gevolg van het niet naleven van de instructies, zal de garantie niet van toepassing zijn.



1. De behuizing van dit apparaat nooit verwijderen.
2. Dit apparaat nooit op een ander elektronisch toestel plaatsen.
3. Het snoer zodanig beschermen dat het niet klem kan komen te zitten en dat men er niet op kan trappen, met name de stekker, het stopcontact en de uitgang van het apparaat. Zorg ervoor dat de spanning overeenkomt met de spanning vermeld op het typeplaatje op de achterkant van het apparaat. Trek altijd aan de stekker zelf en nooit aan het snoer om de stekker uit het stopcontact te halen. Zorg ervoor dat u alle andere aansluitingen hebt gedaan voordat u de stekker in het stopcontact doet.
4. Gebruik alleen installaties/accessoires die door de fabrikant aanbevolen worden.
5. Vertrouw reparaties van het apparaat alleen toe aan gekwalificeerde reparateurs. Het apparaat moet gerepareerd worden als het op een of andere manier beschadigd is, met name:
 - als het snoer beschadigd is;
 - als een vloeistof op het apparaat geknoeid is of een voorwerp in het apparaat gestoken is;
 - als het apparaat is blootgesteld aan regen of vocht;
 - als het apparaat niet goed werkt;
 - of als het apparaat gevallen of gestoten is.
6. Het typeplaatje bevindt zich op de achterkant van het apparaat.
7. De ventilatieopeningen nooit blokkeren.
8. Zorg ervoor dat er voldoende ruimte is rondom het apparaat voor een goede ventilatie. Plaats het product op een stabiel oppervlak.
9. Dit apparaat moet bij kamertemperatuur gebruikt worden, beschermd tegen direct

zonlicht, open vuur of warmtebronnen, verwarmingsapparatuur, kachels en andere apparaten (met inbegrip van versterkers) die warmte produceren. Dit apparaat niet in de buurt van warmtebronnen plaatsen.

10. De batterijen (geïnstalleerde accu of batterijen) mogen niet worden blootgesteld aan extreme hitte, zoals zonlicht, brand, enz.
11. Haal altijd de stekker uit het stopcontact voordat u het apparaat reinigt. Geen enkel onderdeel van dit apparaat smeren. Reinig het apparaat met een zachte doek. Geen schuurmiddelen of agressieve reinigingsmiddelen gebruiken.
12. Zorg ervoor dat u altijd eenvoudig toegang heeft tot het snoer, de stekker of de adapter zodat u het apparaat indien nodig kunt loskoppelen.
13. Gebruik dit apparaat niet in de buurt van water. Zorg ervoor dat het niet in contact komt met druppels of spetters. Dit apparaat niet gebruiken in een vochtige of natte omgeving.
14. Het apparaat loskoppelen tijdens onweer of als u het langere tijd niet gebruikt.
15. Dit apparaat kan gebruikt worden door kinderen van 8 jaar en ouder en door personen die fysieke, zintuiglijke of mentale beperkingen hebben of gebrek aan ervaring of kennis hebben op voorwaarde dat ze het apparaat onder toezicht gebruiken of instructies ontvangen hebben over het veilige gebruik van het apparaat en de eventuele risico's begrijpen. Kinderen mogen niet met het apparaat of het snoer spelen (risico op verwurging). De reiniging en het onderhoud mogen niet worden uitgevoerd door kinderen zonder toezicht.
16. Het apparaat mag alleen van stroom voorzien worden onder zeer lage veiligheidsspanning die overeenkomt met de markering op het apparaat.
17. De batterij moet uit het apparaat worden gehaald voordat dit wordt afgedankt. Om de batterij uit het apparaat te halen, moet eerst de stekker uit het stopcontact worden gehaald.
18. Plaats het apparaat tijdens gebruik op minstens 20 cm afstand van het menselijk lichaam.
19. Verstikkingsgevaar: Kleine onderdelen zijn niet bedoeld voor kinderen jonger dan 3 jaar, noch voor mensen die de neiging hebben niet-eetbare voorwerpen in hun mond te stoppen.
20. Dit speelgoed mag alleen worden aangesloten op apparatuur met een van de volgende

symbolen:  of 

21. Dit apparaat is enkel bedoeld voor huishoudelijk gebruik; gebruik het niet in de buitenlucht.



22. Dit is geen speelgoed. **WAARSCHUWING!** Niet geschikt voor kinderen jonger dan 36 maanden. Kans op verstikking door het inslikken van kleine onderdelen.

Waarschuwing: Als hij tegelijkertijd in de afspeel- en oplaadmodus staat, wordt het licht na 10 uur automatisch uitgeschakeld om de motor te beschermen.





Het uitroepteken in een driehoek geeft de aanwezigheid van belangrijke instructies aan met betrekking tot de functionering en het onderhoud (reparatie) in de documentatie meegeleverd met het apparaat.

Klasse III materiaal	
Gelijkstroom	
Wisselstroom	
Alleen voor binnengebruik	

De lichtbron van dit armatuur is niet vervangbaar; Wanneer de lichtbron het einde van zijn levensduur bereikt, moet het armatuur vervangen worden.

Inhoud van de verpakking

Controleer en bekijk de inhoud van de doos:

- Nachtlampje met projector x 1
- Te projecteren figuren: Cirkels voor de bovenkant x 13 /Langwerpige stroken x 13
- Afstandsbediening x 1
- USB-C naar USB-A-opladekabel x 1
- Handleiding x 1

Omschrijving van de onderdelen

Afneembare kop



Plaats de kop zoals weergegeven op de tekening. Het gezicht moet zich aan de kant van de knoppen bevinden en iets naar rechts gedraaid zijn.

Draai vervolgens de kop met de klok mee om de kop te vergrendelen en uit te lijnen met de armen. Er staat ook een markering op de achterkant om de vergrendelde positie aan te geven. Volg dezelfde instructies om de kop te verwijderen, maar in tegengestelde volgorde.

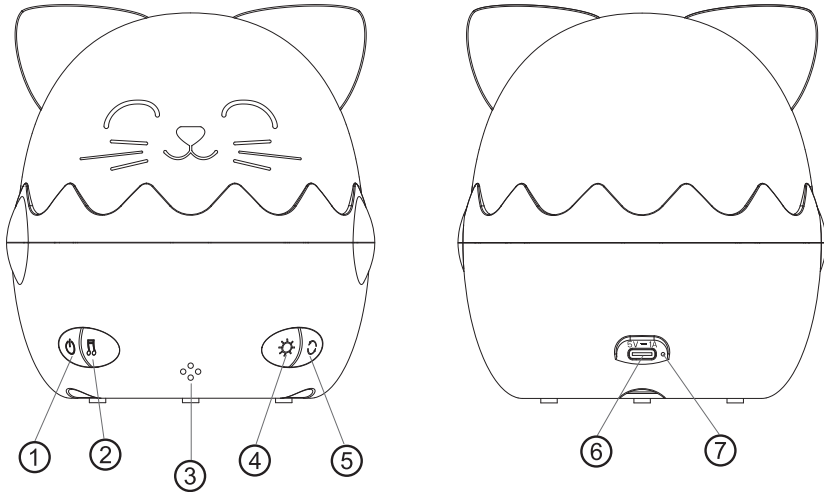

Bedieningsknoppen

1. Hoofdschakelaar
2. Muziekknop
3. Infraroodsensor
4. Knop ledmodus
5. Knop voor draairichting van de motor
6. Oplaadpoort
7. Ledlampje

Bedieningsfuncties.

1. Hoofdschakelaar:

Lang indrukken om aan en uit te zetten.

Kort indrukken om tussen de 8 verschillende volumeniveaus te schakelen.

Bij het aanzetten, staat de muziek standaard op het laagste volume. Het apparaat schakelt van de ene lichtmodus naar de andere en de projectiemotor draait. U hoort een geluid wanneer het hoogste volume of het laagste volume is bereikt.

2. Muziekknop:

Kort indrukken om van nummer te veranderen. Lang indrukken om te pauzeren.

3. Infraroodsensor van de afstandsbediening:

richt de afstandsbediening op de infraroodsensor wanneer u deze gebruikt.

4. Knop ledmodus

Kort indrukken om tussen de verschillende verlichtingsmodi te wisselen.

→ Alle lichten → er wordt langzaam gewisseld tussen elke kleur → Alleen koel wit → Alleen warm wit → Alleen blauw → Lichten uit.

Lang indrukken om van een van de 7 intensiteitsniveaus naar de andere over te schakelen.

5. Knop voor draairichting van de motor:

Kort indrukken om de rotatie te starten.

Lang indrukken om de timer te starten (per 15 minuten). Een pieptoon bevestigt de programmering van de timer.

6. Oplaadpoort.

7. Ledlampje:

Tijdens het opladen brandt het rode ledlampje. Het blauwe ledlampje brandt wanneer het opladen is voltooid.

Als het batterijniveau tijdens het afspelen minder dan 15% is, gaat het rode ledlampje branden.

Instellen van de projectie

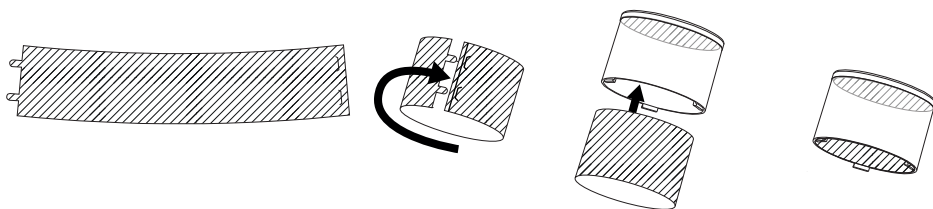
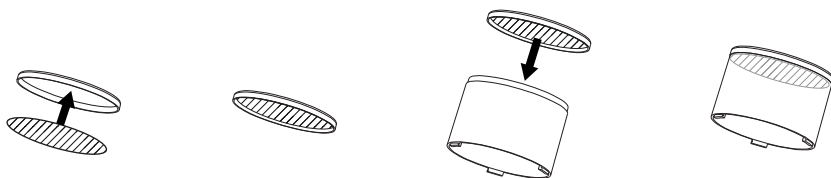

Afstandsbediening

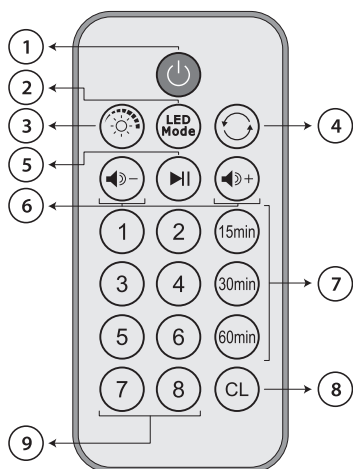

Functies van de afstandsbediening:

1. Schakelaar ON/OFF:

Deze knop werkt alleen als u het hoofdapparaat hebt ingeschakeld.
Druk op deze knop om het apparaat aan te zetten of op stand-by.

2. Knop ledmodi:

De kleurmodus wijzigen.

3. Knop ledintensiteit:

Druk op deze knop om van een van de 7 intensiteitsniveaus licht van naar de andere over te schakelen.

4. Knop motor ON/OFF:

Druk op deze knop om de motor te starten of te stoppen.

5. Knop Afspelen / Pauze:

Een liedje afspelen of pauzeren.

6. Knop Vol + / Vol - :

Volume hoger of lager zetten.

7. Timerknop:

Uitschakelen na 15 minuten / 30 minuten / 60 minuten

8. Knop annuleren:

Timer annuleren.



9. Knoppen genummerd van 1 tot 8:

Directe selectie van het liedje.

Waarschuwing betreffende de batterijen

Dit product bevat een batterij of batterijen.

- Gebruik de batterijen op de juiste wijze om letsels of brand als gevolg van lekkage, oververhitting, explosie, erosie of andere schade te voorkomen.
 - Bewaar nieuwe en gebruikte batterijen buiten het bereik van kinderen en andere kwetsbare personen. Gebruik het product niet langer als het batterijcompartiment niet goed sluit.
 - Als de vloeistof van een alkalinebatterij in contact komt met uw huid en/of ogen, moet u deze onmiddellijk spoelen met schoon water en een arts raadplegen.
 - Als een alkalinebatterij lekt, veeg de vloeistof er dan met een doekje af en vervang de batterij door een nieuwe.
 - Slik de batterij(en) niet in. Als de batterij ingeslikt wordt, kan deze binnen 2 uur ernstige inwendige brandwonden veroorzaken en de dood tot gevolg hebben. Als de batterijen worden ingeslikt, neem dan onmiddellijk contact op met een antigifcentrum en raadpleeg een arts.
 - Gebruik AA Ni-MH-, alkaline- of lithiumbatterijen.
 - Laad deze batterijen niet op. Het opladen van niet-oplaadbare batterijen veroorzaakt gas- en/of warmte-emissies die tot explosies en/of brand kunnen leiden.
 - Gebruik geen verschillende soorten batterijen of nieuwe en oude batterijen tegelijk.
 - Plaats de batterijen correct volgens hun polariteit (+ en -).
 - Breng dezelfde polen van de batterijen niet met elkaar in contact.
 - Verwijder snel lege batterijen. De batterij kan oplossen als deze niet op de juiste manier wordt vervangen of als het apparaat lange tijd niet wordt gebruikt.
 - Vervang de batterij door hetzelfde of een gelijkwaardig model.
-
- Batterijen (of batterijblok of batterij) mogen niet worden blootgesteld aan overmatige hitte, zoals zonlicht, vuur, enz.
 - Verhit de batterijen niet en gooi ze niet in vuur of water.
 - Verwijder de batterijen niet met een metalen tang of gebruik geen metalen voorwerpen zoals de punt van een balpen of tangen. Voorkom dat de batterijen vervormd, geplet of doorboord worden.
 - Haal de batterijen niet uit elkaar.
 - Bedek de uiteinden van de batterijen met plakband om explosie en verbranding te voorkomen wanneer u ze weggooit.
 - Gelieve batterijen op een milieuvriendelijke manier weg te gooien
 - Gooi batterijen niet weg met het gewone huisvuil.
 - Wanneer u batterijen weggooit, zorg er dan voor dat u voldoet aan de plaatselijke voorschriften voor afvalverwerking.

<p> WAARSCHUWING BETREFFENDE DE BATTERIJ</p> <p>BUITEN HET BEREIK VAN KINDEREN HOUDEN Inslikken kan chemische brandwonden, perforatie van zacht weefsel en de dood veroorzaken. Er kunnen binnen 2 uur na het inslikken ernstige brandwonden optreden. Roep onmiddellijk medische hulp in.</p>	
---	---

Technische specificaties

Type	Technische kenmerken
Modellen	NLPKIDSCAT, NLPKIDSDOG, NLPKIDSKOALA, NLPKIDSPANDA
Materiaal	ABS + PP + PS + PET
LED	3 × SMD 3030
LED-kleuren	Koel wit + warm wit + blauw
Elektrische stroomvoorziening	5 V , 1 A
Batterij	3,7 V / 1200 mAh Lithium-ion
Oplaadtijd	Ongeveer 3 uur
Batterijduur	2 tot 4 uur
Afmetingen	NLPKIDSCAT: 123,3 × 120 × 133,3 mm NLPKIDSDOG: 141,3 × 120 × 131,9 mm NLPKIDSKOALA: 123,3 × 120 × 132,5 mm NLPKIDSPANDA: 123,3 × 120 × 132,5 mm

In een omgeving met elektrostatische ontladingen, kan het toestel uitschakelen. De gebruiker moet dan de batterij opladen en het toestel resetten.

Milieubescherming



Uw product is ontworpen en vervaardigd uit materialen en onderdelen van hoge kwaliteit die gerecycled en herbruikt kunnen worden.

Het is belangrijk op de hoogte te zijn van de milieuaspecten en het correct weggooien van de batterijen.



De doorgestreepte afvalcontainer op een product betekent dat het product onder de Europese richtlijn 2002/96 /EG valt. Vraag na bij uw gemeente waar u elektrische en elektronische producten kunt afdanken. Houd u aan de plaatselijke regels en gooi uw afgedankte producten niet bij het gewone huishoudelijke afval. Een juiste afvoer van dit product draagt bij aan het voorkomen van schadelijke gevolgen voor het milieu en de menselijke gezondheid.

Aanvullende informatie

- Dit product wordt vervaardigd en verkocht onder de verantwoordelijkheid van Bigben Interactive.
- Alle andere producten, diensten, bedrijfsnamen, handelsmerken, handelsnamen, productnamen en logo's waarnaar hierin wordt verwezen, zijn het eigendom van hun respectieve eigenaren.

Conformiteitsverklaring

- Bigben Interactive verklaart bij deze dat het nachtlampje met projector (NLPKIDSCAT/ NLPKIDSDOG /NLPKIDSKOALA/ NLPKIDSPANDA) voldoet aan de richtlijn 2014/53/ EU. De volledige EU-conformiteitsverklaring is te raadplegen op de volgende website: www.bigben.fr/support

Garantie

Bigben geeft een garantie van 2 jaar op dit product vanaf de datum van aankoop behalve in de landen van de Economische Europese Ruimte waarin de garantie langer is. Wij raden u aan uw kassabon te bewaren voor het geval er klachten zijn. De garantie dekt defecten te wijten aan een materieel defect, een ontbrekend onderdeel of een fabricagefout. Neem in dat geval contact op met de dienst technische ondersteuning. Wanneer het product defect is, dient u naar uw verkooppunt te gaan met uw kassabon. De garantie dekt geen problemen door niet-conform gebruik.

Klantenservice

Neem voor technische problemen contact op met onze klantenservice:

Nederland: customerservice@bigben-interactive.nl

België: customerservice@bigben-interactive.be

Vervaardigd in China

Vervaardigd door BIGBEN INTERACTIVE SA

396-466, rue de la Voyette-CRT2

59273 Fretin, France

www.bigben.eu



Fabricant : Bigben Interactive FRANCE

396-466, rue de la Voyette – CRT2

59273 Fretin, France

Vertrieben von Bigben Interactive DEUTSCHLAND GmbH

Walter Gropius Str. 28, 50126 Bergheim, Deutschland

Distribué par Bigben Interactive Belgium s.a./n.v.

Boulevard d'Angleterre 2 / Bte 4

1420 Braine l'Alleud

Gedistribueerd door Bigben Interactive NEDERLAND b.v.

's-Gravelandseweg 80, 1217 EW Hilversum, Nederland

Distribuido por Lineas Omenex Metronic S.L.

Pol. Ind. Can Salvatella – Avda. Arraona 54-56

08210 Barberà del Vallès (BCN) - España / Portugal

Distribuito da Metronic Italia s.r.l

via Marconi 31, 20071 Vermezzo con Zelo (MI), Italia

FABRIQUÉ EN CHINE / MADE IN CHINA

HOTLINE

FRANCE, du lundi au vendredi (sauf jours fériés) -

9h00-18h00 : www.bigben.fr/support (Chatbot)

ou support@bigben.fr

DEUTSCHLAND, Montag bis Freitag von

09:00 bis 18:00 Uhr (außer an Feiertagen)

Tel.: 02271-9047997

Mail: support@bigben-interactive.de

BELGIQUE, customerservice@bigben-interactive.be

NEDERLAND, customerservice@bigben-interactive.nl

ESPAÑA / PORTUGAL, soporte@metronic.com

Tel.: +34 93 713 26 25

ITALIA, tecnico@metronic.com - Tel. : 02 94 94 36 91

OTHERS, from Monday to Friday - 9.00 am - 6.00 pm

www.bigben.fr/support (Chatbot) & support@bigben.fr

www.bigben.eu

BIGBEN

PL

NLPKIDSCAT / NLPKIDSPANDA /
NLPKIDSDOG / NLPKIDSKOALA

Lampka nocna z projektorem



INSTRUKCJA OBSŁUGI

PRZED UŻYCIEM URZĄDZENIA DOKŁADNIE PRZECZYTAĆ
INSTRUKCJĘ I ZACHOWAĆ JĄ DO WYKORZYSTANIA W
PRZYSZŁOŚCI.

Uruchomienie	72	Pilot zdalnego sterowania	77
Ostrzeżenia i instrukcje bezpieczeństwa	72	Ostrzeżenie o baterii	78
Zawartość pudełka	74	Specyfikacje techniczne	79
Opis części	74	Ochrona środowiska	79
Elementy sterujące	75	Informacje dodatkowe	79
Funkcje sterowania	75	Deklaracja zgodności	80
Konfiguracja projekcji	76		

Uruchomienie

- Wyjąć urządzenie z pudełka.
- Usunąć wszystkie materiały opakowaniowe z produktu.
- Umieścić materiały opakowaniowe w pudełku lub zutylizować je w bezpieczny sposób zgodnie z instrukcjami w zakresie recyklingu podanymi na opakowaniu urządzenia.

Ostrzeżenia i instrukcje bezpieczeństwa

Przed użyciem tego urządzenia należy przeczytać i zrozumieć wszystkie instrukcje. W przypadku uszkodzenia wynikającego z nieprzestrzegania instrukcji gwarancja nie ma zastosowania.



1. Nigdy nie zdejmować obudowy tego urządzenia.
2. Nigdy nie kłaść tego urządzenia na innym sprzęcie elektrycznym.
3. Chronić przewód zasilający przed nadeięciem lub ściśnięciem, szczególnie przy wtyczkach, gniazdach i wyjściach urządzenia. Upewnić się, że napięcie zasilania odpowiada napięciu wskazanemu na tabliczce z tyłu urządzenia. Odłączając wtyczkę sieciową od gniazdka, należy zawsze trzymać za wtyczkę. Nigdy nie ciągnąć za przewód. Przed podłączeniem do gniazdka upewnić się, że podłączono wszelkie inne przyłącza.
4. Używać tylko dodatków i akcesoriów zaleczanych przez producenta.
5. Wszelkie naprawy urządzenia należy pozostawić wykwalifikowanym osobom zajmującym się naprawami. Naprawa jest konieczna, gdy urządzenie zostało w jakikolwiek sposób uszkodzone, w szczególności:
 - jeśli uszkodzony jest przewód zasilający;
 - w przypadku rozlania cieczy lub włożenia przedmiotów obcych do urządzenia;
 - jeśli urządzenie zostało wystawione na deszcz lub wilgoć;
 - jeśli urządzenie nie działa prawidłowo;
 - jeśli urządzenie zostało upuszczone lub uderzone.
6. Tabliczka znamionowa znajduje się z tyłu urządzenia.
7. Nigdy nie blokować otworów wentylacyjnych.
8. Należy zapewnić wystarczająco dużo miejsca w celu wentylacji. Należy umieścić produkt na stabilnej powierzchni.
9. To urządzenie należy stosować w klimacie umiarkowanym, z dala od bezpośredniego światła słonecznego, otwartego ognia lub ciepła, grzejników, kuchenek lub wszelkich innych urządzeń (w tym wzmacniaczy), które generują ciepło. Nie montować go w pobliżu źródeł ciepła.

10. Baterie (akumulator lub włożone baterie) nie mogą być wystawiane na działanie nadmiernego ciepła, na przykład na bezpośrednio światło słoneczne, ogień itp.
11. Przed czyszczeniem odłączyć wtyczkę od gniazdka. Nie smarować żadnej części tego urządzenia. Czyścić miękką szmatką. Nie używać materiałów ściernych ani agresywnych środków czyszczących.
12. Należy się upewnić, że przez cały czas możliwy jest łatwy dostęp do przewodu zasilającego, wtyczki lub zasilacza, aby w razie potrzeby móc odłączyć urządzenie od gniazdka sieciowego.
13. Nie używać tego urządzenia w pobliżu punktu wodnego. Nie może wejść ono w kontakt z kroplami ani rozpryskami. Nie używać tego urządzenia w wilgotnym lub mokrym otoczeniu.
14. Odłączyć to urządzenie podczas burzy z piorunami lub gdy nie jest używane przez dłuższy czas.
15. Z urządzenia mogą korzystać dzieci w wieku 8 lat i starsze, a także osoby o ograniczonych zdolnościach fizycznych, czuciowych lub umysłowych albo bez doświadczenia i wiedzy, pod warunkiem, że znajdują się pod nadzorem lub otrzymały instrukcje dotyczące bezpiecznego korzystania z urządzenia i rozumieją ryzyko związane z korzystaniem z urządzenia. Dzieci nie mogą bawić się urządzeniem ani przewodem (ryzyko uduszenia). Dzieci bez nadzoru nie powinny czyścić ani konserwować urządzenia.
16. To urządzenie można zasilac wyłącznie bardzo niskim napięciem bezpiecznym odpowiadającym oznaczeniom na urządzeniu.
17. Przed utylizacją z urządzenia należy wyjąć baterię. Na czas wyjmowania baterii urządzenie należy odłączyć od zasilania.
18. Podczas używania produktu należy go trzymać w odległości co najmniej 20 cm od ciała człowieka.
19. Ryzyko uduszenia: Małe części nie są przeznaczone dla dzieci poniżej 3 roku życia ani dla osób, która mają tendencję wkładania do ust przedmiotów nieprzeznaczonych do spożycia.
20. Zabawkę należy podłączać wyłącznie do sprzętu oznaczonego jednym z następujących

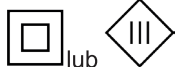

symboli: lub

21. To urządzenie przeznaczone jest do użytku w domu; nie używać na zewnątrz.



22. To nie jest zabawka. **OSTRZEŻENIE!** Produkt nie jest odpowiedni dla dzieci poniżej 36 miesiąca życia. Ryzyko uduszenia w razie połknięcia małych części.

Ostrzeżenie: Jeśli jednocześnie znajduje się w trybie odtwarzania i ładowania, światło wyłączy się automatycznie po 10 godzinach, aby chronić silnik.





Wykrzyknik w trójkącie wskazuje na obecność ważnych instrukcji dotyczących obsługi i konserwacji (naprawy) w dokumentacji dołączonej do urządzenia.

Materiał klasy III	
Prąd stały	
Prąd zmienny	
Tylko do użytku w pomieszczeniach	

Źródło światła tej oprawy nie jest wymienne; Gdy żywotność źródła światła dobiegnie końca, oprawę należy wymienić.

Zawartość pudełka

Sprawdzić zawartość opakowania i zapoznać się z nim:

- Lampka nocna z projektorem x 1
- Filmy do projektowania: Górne kółka x 13 / Prostokątne paski x 13
- Pilot zdalnego sterowania x 1
- Kabel ładujący USB-C na USB-A x 1
- Instrukcja użytkownika x 1

Opis części

Odczepiana głowa



Ustawić głowę tak jak wskazano na schemacie. Twarz powinna znajdować się po stronie przycisku i być lekko przesunięta w prawo.

Po założeniu głowy należy ją obrócić zgodnie z kierunkiem ruchu wskazówek zegara, aby zablokować ją w odpowiednim miejscu i wyrównać ramiona. Z tyłu urządzenia znajduje się oznaczenie wskazujące położenie zablokowane.

Aby zdjąć głowę, należy wykonać te instrukcje w odwrotnej kolejności.

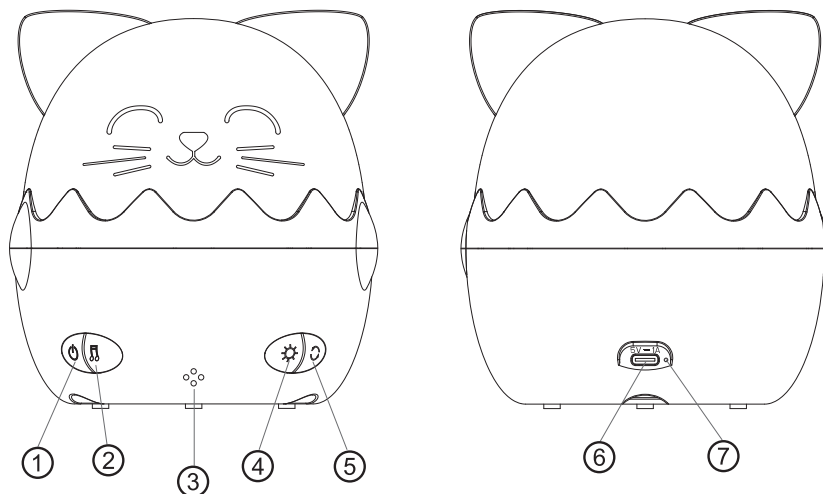

Elementy sterujące

1. Wyłącznik główny
2. Przycisk odtwarzania muzyki
3. Czujnik podczerwieni
4. Przycisk trybu LED
5. Przycisk obrotu silnika
6. Port ładowania
7. Wskaźnik LED

Funkcje sterowania

1. Wyłącznik główny:

Długie naciśnięcie spowoduje włączenie lub wyłączenie urządzenia.

Krótkie naciśnięcie pozwala przełączać między 8 różnymi poziomami głośności.

Po pierwszym włączeniu muzyka będzie ustawiona domyślnie na najniższą głośność, tryby oświetlenia będą się kolejno przełączać a silnik projektora będzie włączony. Po osiągnięciu najwyższej lub najniższej głośności rozlegnie się sygnał dźwiękowy.

2. Przycisk odtwarzania muzyki:

Krótko naciskać, aby zmieniać ścieżki. Nacisnąć długo, aby rozpocząć lub wstrzymać odtwarzanie.

3. Czujnik podczerwieni pilota:

podczas używania pilota należy kierować go w stronę czujnika podczerwieni.

4. Przycisk trybu LED

Naciskać krótko, aby nawigować między różnymi trybami oświetlenia.

→ Wszystkie światła → Wolny oddech między poszczególnymi kolorami → Tylko białe zimne

→ Tylko ciepłe zimne → Tylko niebieskie → Oświetlenie wyłączone.

Długie naciśnięcie pozwala przełączać między 7 poziomami intensywności.

5. Przycisk obrotu silnika:

Nacisnąć krótko, aby włączyć obroty.

Nacisnąć długo, aby włączyć timer (zmiany co 15 minut). Sygnał dźwiękowy potwierdza włączenie timera.

6. Port ładowania

7. Wskaźnik LED:

Podczas ładowania świeci się czerwona dioda LED. Po zakończeniu ładowania zaświeci się niebieska dioda LED.

Jeśli poziom baterii spadnie poniżej 15% podczas odtwarzania, zaświeci się czerwona dioda LED.

Konfiguracja projekcji

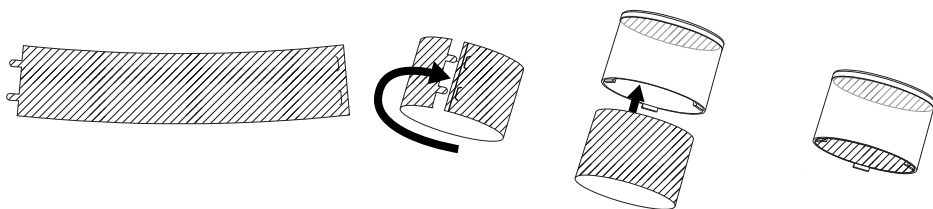
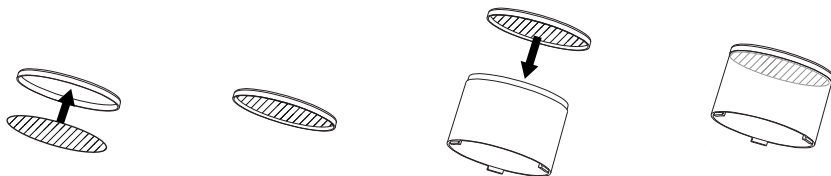

Pilot zdalnego sterowania

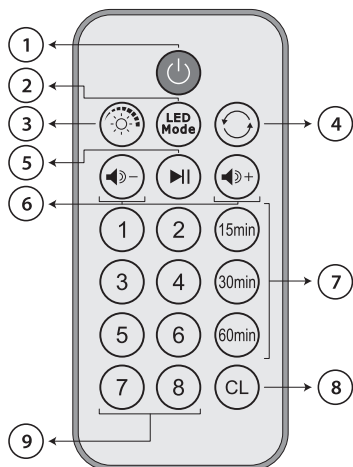

Funkcje pilota zdalnego sterowania

1. Przełącznik ON/OFF:

Przycisk ten działa wyłącznie po włączeniu urządzenia głównego. Naciśnięcie tego przycisku, aby włączyć lub przełączyć w tryb czuwania.

2. Przycisk trybu LED:

Zmienia tryb kolorów.

3. Przycisk ściemniacza LED:

Naciśnięcie przycisku pozwala przełączać między 7 poziomami intensywności.

4. Przycisk WŁ./WYŁ. silnika:

Naciśnięcie, aby włączyć lub wyłączyć silnik.

5. Przycisk odtwarzanie/pauza:

Odtwarzanie lub pauzowanie utworu.

6. Przycisk Vol + / Vol - :

Zwiększenie/zmniejszenie głośności.

7. Przycisk timera:

Wyłączenie po 15 minutach / 30 minutach / 60 minutach

8. Przycisk anulowania:

Anulowanie timera.



9. Przyciski numeryczne od 1 do 8:

Bezpośrednie wybieranie utworu.

Ostrzeżenie o baterii

Ten produkt zawiera baterię lub baterie.

- Używać baterii prawidłowo, aby uniknąć obrażeń ciała lub pożaru spowodowanego wyciekami, przegrzaniem, wybuchem, erozją lub innymi uszkodzeniami.
 - Nowe i zużyte baterie należy przechowywać w miejscu niedostępnym dla dzieci i innych narażonych osób. Jeśli komora (komory) baterii nie jest prawidłowo zamknięta, przestań korzystać z produktu.
 - Jeśli płyn z baterii alkalicznej wejdzie w kontakt ze skórą i/lub oczami, natychmiast przemyć je czystą wodą i skonsultować się z lekarzem.
 - Jeśli płyn z baterii alkalicznej wejdzie w kontakt ze skórą i/lub oczami, natychmiast przemyć je czystą wodą i skonsultować się z lekarzem.
 - Nie połykać baterii (baterii). Połknięcie baterii może spowodować poważne oparzenia wewnętrzne w ciągu zaledwie 2 godzin i doprowadzić do śmierci. W razie połknięcia baterii natychmiast skontaktować się z centrum kontroli zatruc oraz z lekarzem.
 - Używać baterii AA Ni-MH, alkalicznych lub litowych.
 - Nie ładować tych baterii. Ładowanie baterii jednorazowych powoduje emisję gazów i/lub ciepła, które mogą powodować wybuchy i/lub pożary.
 - Nie używać jednocześnie różnych typów baterii ani nowych i starych baterii.
 - Włożyć baterie zgodnie z polaryzacją (+ i -).
 - Nie należy zwierać tych biegunów baterii.
 - Szybko wyjąć rozładowane baterie. Istnieje ryzyko wybuchu baterii w przypadku nieprawidłowej wymiany lub jeśli urządzenie nie jest używane przez długi czas.
 - Wymienić baterię na ten sam lub równoważny model.
-
- Baterie (lub pakiet baterii lub bateria) nie powinny być wystawiane na działanie nadmiernego ciepła, takiego jak światło słoneczne, ogień itp.
 - Nie podgrzewać baterii ani nie wrzucać ich do ognia lub wody.
 - Nie wyjmować baterii metalową pęsetą ani nie używać żadnych metalowych przedmiotów, takich jak końcówka pióra lub szczytce. Unikać deformacji, zgniatania i przebijania baterii.
 - Nie demontować tych baterii.
 - Zakryj końce baterii taśmą, aby zapobiec wybuchowi i spaleniowi po utylizacji.
 - Podczas utylizacji baterii wykazać dbałość o środowisko
 - Nie wyrzucać baterii wraz ze zwykłymi odpadami domowymi.
 - Podczas utylizacji baterii należy przestrzegać lokalnych przepisów dotyczących utylizacji.

<p> OSTRZEŻENIE DOTYCZĄCE BATERII</p> <p>TRZYMAĆ POZA ZASIĘGIEM DZIECI</p> <p>Połknięcie może doprowadzić do oparzeń chemicznych, perforację tkanek miękkich i śmierć. Poważne oparzenia mogą wystąpić w ciągu 2 godzin od połknięcia. Natychmiast poszukać pomocy medycznej.</p>	
--	---

Specyfikacje techniczne

Typ	Specyfikacja techniczna
Modele	NLPKIDSCAT, NLPKIDSDOG, NLPKIDSKOALA, NLPKIDSPANDA
Materiały	ABS + PP + PS + PET
LED	3 × SMD 3030
Kolory LED	Zimny biały + ciepły biały + niebieski
Zasilanie elektryczne	5 V, 1 A
Akumulator	3,7 V / 1200 mAh litowo-jonowy
Czas ładowania	około 3 godzin
Czas działania	2 do 4 godzin
Wymiary	NLPKIDSCAT: 123,3 × 120 × 133,3 mm NLPKIDSDOG: 141,3 × 120 × 131,9 mm NLPKIDSKOALA: 123,3 × 120 × 132,5 mm NLPKIDSPANDA: 123,3 × 120 × 132,5 mm

W środowisku, w którym występują wyładowania elektrostatyczne, urządzenie może się wyłączyć. Użytkownik musi wówczas naładować baterię i ponownie uruchomić urządzenie.

Ochrona środowiska



Ten produkt został zaprojektowany i wyprodukowany z wysokiej jakości materiałów i komponentów, które można poddać recyklingowi i ponownie wykorzystać.

Należy zwrócić uwagę na środowiskowe aspekty utylizacji baterii.



Gdy na produkcie widoczny jest symbol przekreślonego kosza na śmieci, oznacza to, że produkt podlega Dyrektywie Europejskiej 2002/96/CE. Z pytaniami należy zwrócić się do lokalnego systemu selektywnej zbiórki produktów elektrycznych i elektronicznych. Należy postępować zgodnie z lokalnymi przepisami i nie wyrzucać starych urządzeń wraz z odpadami domowymi. Zapewniając utylizację tego produktu, użytkownik pomaga również zapobiegać potencjalnie negatywnym skutkom dla środowiska i zdrowia ludzkiego.

Informacje dodatkowe

- Produkt został wyprodukowany i sprzedany na odpowiedzialność Bigben Interactive.
- Wszystkie inne produkty, usługi, nazwy firm, znaki towarowe, nazwy handlowe, nazwy produktów i logo wymienione w niniejszym dokumencie są własnością ich odpowiednich właścicieli.

Deklaracja zgodności

- Niniejszym Bigben Interactive oświadcza, że lampka nocna z projektorem (NLPKIDSCAT/ NLPKIDSDOG /NLPKIDSKOALA/ NLPKIDSPANDA) jest zgodna z dyrektywą 2014/53/ UE. Pełny tekst deklaracji zgodności UE jest dostępny pod następującym adresem internetowym: www.bigben.fr/support

Gwarancja

Ten produkt jest objęty gwarancją firmy Bigben przez 2 lata od daty zakupu, z wyjątkiem krajów Europejskiego Obszaru Gospodarczego oferujących dłuższy okres gwarancji. Zalecamy zachowanie paragonu kasowego na wypadek ewentualnej reklamacji. Gwarancja obejmuje awarie spowodowane wadami materiałowymi, brakiem elementu lub wadą fabryczną. W takim przypadku należy skontaktować się z działem wsparcia technicznego naszej firmy. W przypadku jakichkolwiek problemów dotyczących wadliwego produktu należy udać się do miejsca jego zakupu z paragonem kasowym. Gwarancja nie obejmuje problemów związanych z niewłaściwym użytkowaniem.

WSPARCIE TECHNICZNE

Jeśli potrzebujesz informacji technicznych dotyczących Twojego produktu, skontaktuj się z nami pod adresem e-mail support@bigben.fr.

Wyprodukowano w Chinach
Wyprodukowano przez BIGBEN
INTERACTIVE SA 396-466, rue de la
Voyette-CRT2,59273 Fretin France
www.bigben.eu



Fabricant : Bigben Interactive FRANCE

396-466, rue de la Voyette – CRT2
59273 Fretin, France

Vertrieben von Bigben Interactive DEUTSCHLAND GmbH

Walter Gropius Str. 28, 50126 Bergheim, Deutschland

Distribué par Bigben Interactive Belgium s.a./n.v.

Boulevard d'Angleterre 2 / Bte 4
1420 Braine l'Alleud

Gedistribueerd door Bigben Interactive NEDERLAND b.v.

's-Gravelandseweg 80, 1217 EW Hilversum, Nederland

Distribuido por Lineas Omenex Metronic S.L.

Pol. Ind. Can Salvatella – Avda. Arraona 54-56
08210 Barberà del Vallès (BCN) - España / Portugal

Distribuito da Metronic Italia s.r.l

via Marconi 31, 20071 Vermezzo con Zelo (MI), Italia

FABRIQUÉ EN CHINE / MADE IN CHINA

HOTLINE

FRANCE, du lundi au vendredi (sauf jours fériés) -
9h00-18h00 : www.bigben.fr/support (Chatbot)
ou support@bigben.fr

DEUTSCHLAND, Montag bis Freitag von

09:00 bis 18:00 Uhr (außer an Feiertagen)

Tel.: 02271-9047997

Mail: support@bigben-interactive.de

BELGIQUE, customerservice@bigben-interactive.be

NEDERLAND, customerservice@bigben-interactive.nl

ESPAÑA / PORTUGAL, soporte@metronic.com

Tel.: +34 93 713 26 25

ITALIA, tecnico@metronic.com - Tel. : 02 94 94 36 91

OTHERS, from Monday to Friday - 9.00 am - 6.00 pm

www.bigben.fr/support (Chatbot) & support@bigben.fr

www.bigben.eu